



группа
ПОЛИПЛАСТИК

БЕЗНАПОРНЫЕ СИСТЕМЫ НАРУЖНОЙ КАНАЛИЗАЦИИ

K1000

КОРСИС
DN/OD 630 мм

каталог
2023



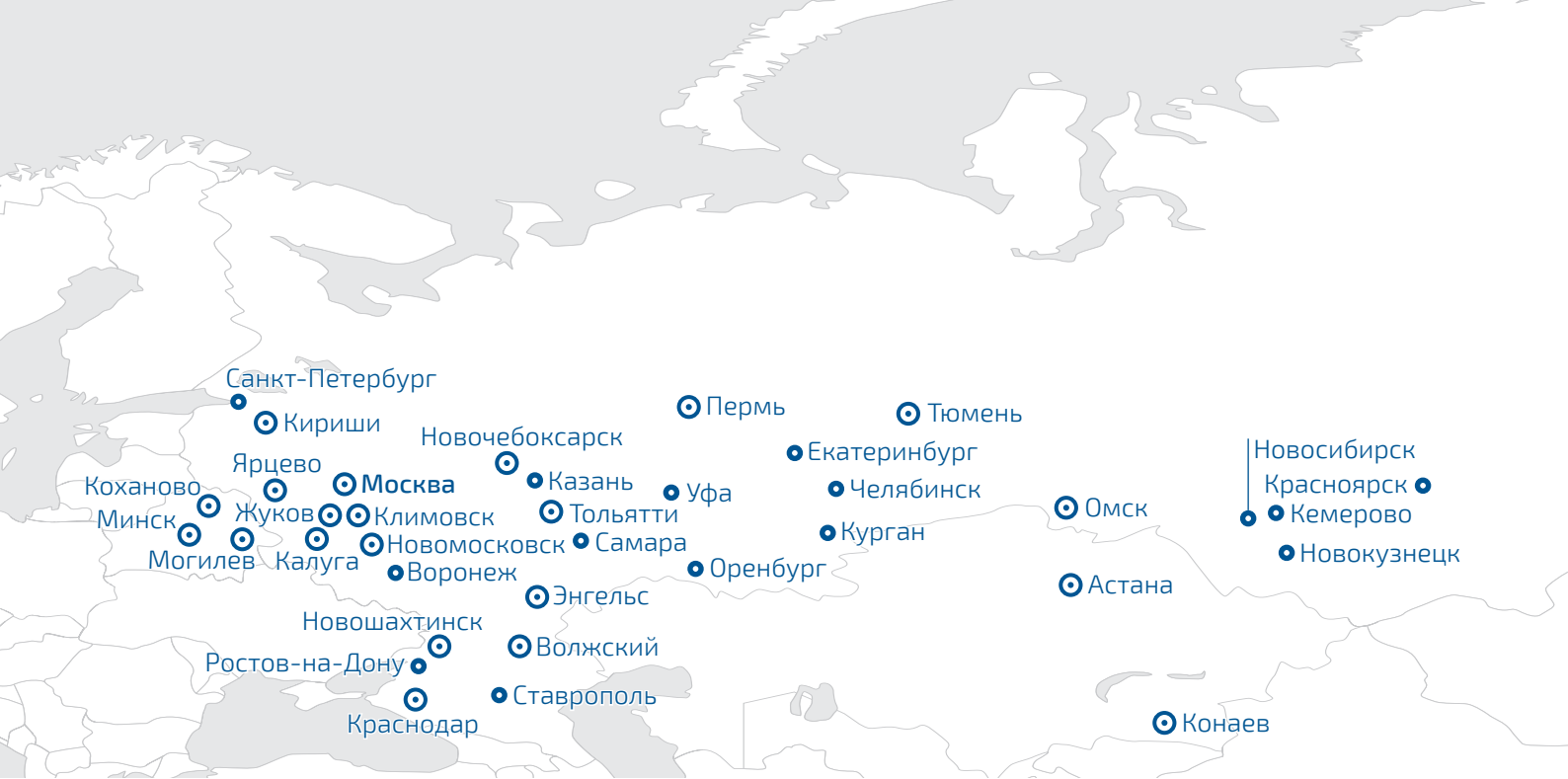

О КОМПАНИИ

Группа ПОЛИПЛАСТИК – лидер рынка и ведущий эксперт в области разработки, производства и применения полимерных трубопроводных систем. Компания является крупнейшим в России и СНГ производителем широкого спектра полимерной трубной продукции для сетей водоснабжения и водоотведения, газораспределения, отопления, кабелезащиты, нефтепроводов, промышленных трубопроводов, ирригации и других сфер применения. А по объемам выпуска полиэтиленовых труб компания занимает первое место в Европе.

История Группы ПОЛИПЛАСТИК началась в 1991 году. В настоящее время компания представлена 30 производственными площадками в разных регионах России, странах СНГ.

В активе компании – собственный Научно-исследовательский институт, один из самых оснащенных в области композиционных материалов и полимерных труб.

Располагая мощным производственным и научно-техническим потенциалом, Группа ПОЛИПЛАСТИК ведет непрерывную работу над улучшением существующих и разработкой новых видов трубной продукции и термопластичных композиционных материалов.

ПОЛИМЕРНЫЕ ТРУБОПРОВОДНЫЕ СИСТЕМЫ

Приняв за основу бизнеса производство современных систем полимерных трубопроводов, отличающихся надежностью, долговечностью и экологичностью, Группа ПОЛИПЛАСТИК способствует повышению качества жизни, уровня комфорта и безопасности людей и в крупных мегаполисах, и в небольших населенных пунктах.

Производство полимерных труб – лучший пример эффективного использования невозобновляемых ресурсов нефти и газа, поскольку продукция имеет срок службы более 100 лет с возможностью последующей вторичной переработки. При этом полимерные трубопроводы имеют гораздо меньшие эксплуатационные затраты в сравнении с традиционными материалами на всех этапах своего жизненного цикла, что делает их применение особенно эффективным.

Сегодня полимерные трубы – это реальный инструмент оптимизации коммунальных тарифов и повышения качества коммунальных услуг.

С 2020 г. Группа ПОЛИПЛАСТИК включена в перечень системообразующих предприятий Российской Федерации, оказывающих особое влияние на экономику страны.



СЕРВИСНЫЕ ВОЗМОЖНОСТИ

Партнерские взаимоотношения с ведущими производителями фитингов, сварочного оборудования и запорно-регулирующей арматуры, а также собственное производство позволяют обеспечить рынок всеми необходимыми комплектующими.

Широкая сеть торговых домов Группы, расположенных во всех регионах России, в Белоруссии и Казахстане, обеспечивает оперативную поставку всех необходимых комплектующих и оборудования для монтажа систем трубопроводов.

Учебный центр Группы ПОЛИПЛАСТИК осуществляет обучение по направлениям, связанным с проектированием, строительством, техническим надзором, эксплуатацией, ремонтом и реконструкцией трубопроводов из полимерных материалов.

На сегодняшний день Группа ПОЛИПЛАСТИК предоставляет комплексное обслуживание, включающее консультации технических специалистов и помощь в проектировании инженерных сетей, логистические услуги, полную комплектацию поставок материалов и оборудования для строительства и реконструкции трубопроводных систем, монтаж и шефмонтаж, аренду и ремонт сварочного оборудования, а также дальнейшее обслуживание построенных объектов.

СОДЕРЖАНИЕ

О компании	2
Полимерные трубопроводные системы	2
Сервисные возможности	3
Системы безнапорных трубопроводов	4
Рекомендации по выбору систем безнапорных трубопроводов	5
Ключевые характеристики систем полимерных безнапорных трубопроводов	5
Документация на продукцию	5
Системы трубопроводов со структурированной стенкой	6
Система безнапорных трубопроводов НПВХ (тип А1 по ГОСТ Р 54475-2011)	6
Фитинги для труб НПВХ	7
Системы двухслойных гофрированных трубопроводов (тип В по ГОСТ Р 54475-2011)	9
• КОРСИС	9
• КОРСИС ПРО	10
• КОРСИС ПРОТЕКТ	11
• Серия ПЕРФОКОР	12
• Фитинги КОРСИС, КОРСИС ПРО, КОРСИС ПРОТЕКТ, ПЕРФОКОР, ПЕРФОКОР ЭКО, ПЕРФОКОР ЛАЙТ	13
Системы спиральновитых трубопроводов (тип А2, тип В по ГОСТ Р 54475-2011)	16
• СПИРОЛАЙН	16
• КОРСИС АРМ	19
• КОРСИС ПЛЮС	20
• Фитинги СПИРОЛАЙН, КОРСИС ПЛЮС, КОРСИС АРМ	21
Система колодцев ПОЛИПЛАСТИК	22
Инспекционные колодцы	22
Стандартные колодцы	24
Тангенциальные колодцы	30
Перепадные колодцы	32
Дождеприемные колодцы	33
Дополнительные комплектующие	35
Монтаж колодцев ПОЛИПЛАСТИК	36
Форма заказа колодцев ПОЛИПЛАСТИК	39
Нормативно-техническая информация	40

I СИСТЕМЫ БЕЗНАПОРНЫХ ТРУБОПРОВОДОВ

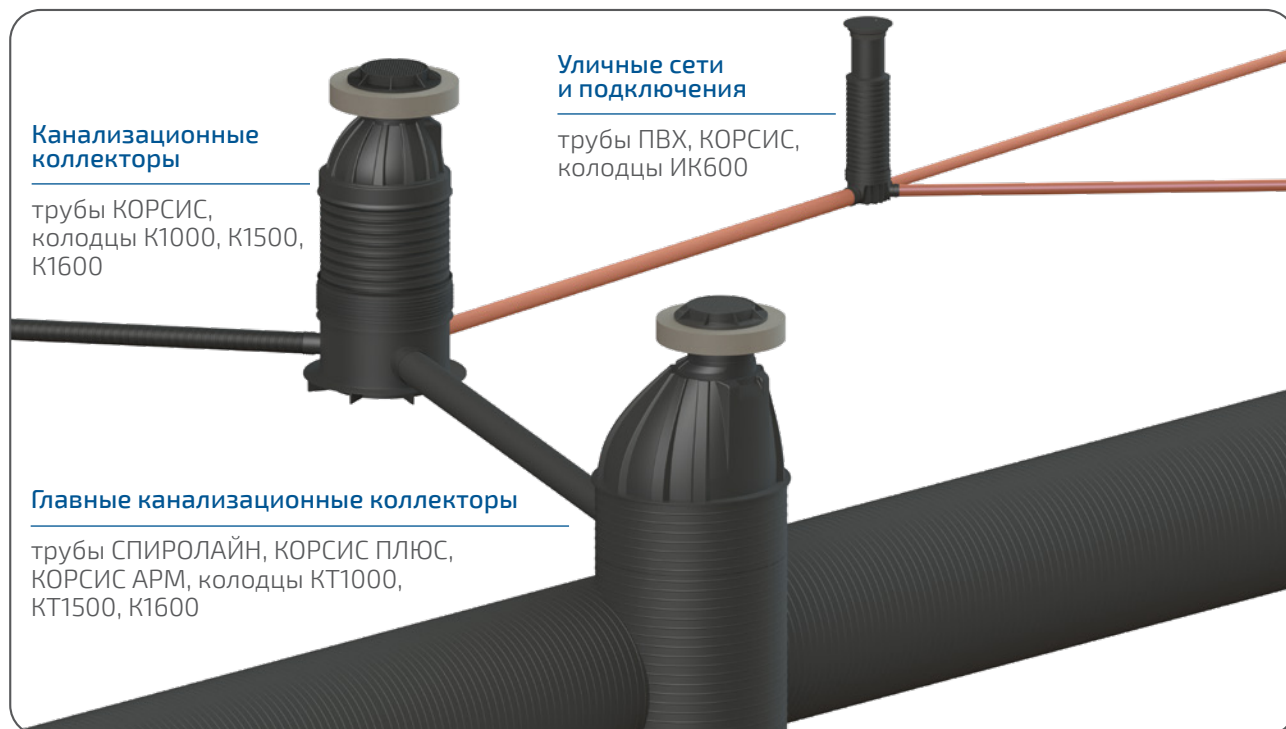

Канализационные коллекторы

трубы КОРСИС,
колодцы К1000, К1500,
К1600

Уличные сети и подключения

трубы ПВХ, КОРСИС,
колодцы ИК600

Главные канализационные коллекторы

трубы СПИРОЛАЙН, КОРСИС ПЛЮС,
КОРСИС АРМ, колодцы КТ1000,
КТ1500, К1600

Трубы	Фитинги	Колодцы	Системы управления стоками
ПВХ SN4, SN8 DN/OD 110–500 мм ГОСТ Р 54475–2011 КОРСИС SN8 КОРСИС ПРО SN16 DN/OD 110–1200 мм DN/ID 200–1400 мм ГОСТ Р 54475–2011 ТУ 22.21.21–001–73011750–2021 КОРСИС ПРОТЕКТ SN8, SN16, SN24 DN/ID 200–1000 мм ГОСТ Р 54475–2011 ТУ 22.21.21–054–73011750–2021 ПЕРФОКОР SN6, SN8, SN16, SN24 DN/OD 63–630 мм DN/ID 200–500 мм ТУ 22.21.21–004–73011750–2022 ПЕРФОКОР ЭКО с ЗФП DN/OD 110–160 мм ТУ 22.21.21–004–73011750–2022 СПИРОЛАЙН, СПИРОЛАЙН ПРО SN2, SN4, SN6, SN8, SN16 DN/ID 360–3000 мм ГОСТ Р 54475–2011 ТУ 22.21.21–036–73011750–2021 КОРСИС ПЛЮС SN2, SN4, SN6, SN8, SN16 DN/ID 1200–3500 мм ГОСТ Р 54475–2011 ТУ 22.21.21–005–73011750–2021 КОРСИС АРМ SN16; SN12 DN/ID 800–2400 мм ТУ 22.21.21–017–73011750–2022	Литые или сегментные (сварные) отводы DN 110–1200 мм Литые или сегментные (сварные) тройники DN 110–1200 мм Литые или сегментные (сварные) муфты DN 110–1200 мм Уплотнительные кольца DN 110–1200 мм Литые или сегментные (сварные) заглушки и пр. DN 110–1200 мм Сегментные (сварные) отводы DN 1200–3000 мм Переходы на фланец DN 1200–2000 мм Ленты и муфты термусаживающиеся, комплекты для герметизации стыков DN 360–3000 мм	Инспекционные колодцы DN 110–315 мм ГОСТ 32972–2014 ИК600 Стандартные колодцы DN 110–1000 мм ГОСТ 32972–2014 К1000, К1200, К1000 ЭКО, К1200С, К1500, К1600 Тангенциальные колодцы DN 1000–3000 мм ГОСТ 32972–2014 КТ1000, КТ1500, КТ1600 Перепадные колодцы DN 110–630 мм ГОСТ 32972–2014 КП1000Г, КП1000С, КП1000Э Дождеприемные колодцы DN 110–400 мм ГОСТ 32972–2014 ДК600, ДК800ПР, ДК1000, ДК1000ПР	Системы очистки ливневых сточных вод: маслобензоуловители, пескоуловители Локальные очистные сооружения: системы биологической, химической или механической очистки стоков хозяйственно-бытовой канализации Жироуловители Системы накопления и постепенного отведения ливневых стоков Аккумулирующие (накопительные) резервуары для сбора, хранения, усреднения сточных вод или технической воды Резервуары для хранения противопожарного запаса воды Канализационные насосные станции (КНС)

РЕКОМЕНДАЦИИ ПО ВЫБОРУ СИСТЕМ БЕЗНАПОРНЫХ ТРУБОПРОВОДОВ

	ПВХ	КОРСИС, КОРСИС ПРО	КОРСИС ПРОТЕКТ	СПИРОЛАЙН, СПИРОЛАЙН ПРО	КОРСИС ПЛЮС	КОРСИС АРМ
Строительство						
Уличные сети, подключения к канализационным коллекторам	DN/OD 110–315 мм SN4, SN8	DN/OD 110–315 мм SN8	DN/ID 200, 300 мм SN8, SN16, SN24			
Канализационные коллекторы		DN/OD 200–1200 мм DN/ID 200–1400 мм SN8, SN16	DN/ID 200–1000 мм SN8, SN16, SN24	DN/ID 1200–3000 мм SN2, SN4, SN6, SN8, SN16	DN/ID 1200–3500 мм SN2, SN4, SN6, SN8, SN16*	DN/ID 1200–1500, 1800, 1900 мм – SN16; DN/ID 1600, 2000 мм – SN12, SN16; DN/ID 2200, 2400 мм – SN12
Системы водоотведения низкого давления (до 0,6 МПа) – дюкеры, водозаборы, глубоководные выпуски и т.д.					DN/ID 1200–1800 мм до 0,6 МПа; DN/ID 2000 мм до 0,35 МПа; DN/ID 2200 мм до 0,25 МПа	
Водопрпускные трубы под дорогами, защитные футляры		DN/OD 315–1200 мм DN/ID 300–1400 мм SN16	DN/ID 200–1000 мм SN16, SN24		DN/ID 1200–3500 мм SN8, SN16*	DN/ID 1200–1500, 1800, 1900 мм – SN16; DN/ID 1600, 2000 мм – SN12, SN16; DN/ID 2200, 2400 мм – SN12
Ремонт, реконструкция						
Канализационные коллекторы (восстановление резьбовыми модулями, в т.ч. в потоке)				DN/ID 360–3000 мм SN2, SN4, SN6, SN8		
Водопрпускные трубы под дорогами				DN/ID 360–3000 мм SN8, SN16	DN/ID 1200–3500 мм SN8, SN16*	

* Трубы КОРСИС ПЛЮС DN/ID 1200–2200 мм могут выпускаться с кольцевой жесткостью SN16.

КЛЮЧЕВЫЕ ХАРАКТЕРИСТИКИ СИСТЕМ ПОЛИМЕРНЫХ БЕЗНАПОРНЫХ ТРУБОПРОВОДОВ

- Герметичность в течение всего срока эксплуатации труб по ГОСТ Р 54475-2011 – не менее 50 лет
- Устойчивость к динамическим и статическим нагрузкам;
- Надёжность соединений при подвижках грунтов, сейсмостойкость;
- Высокая стойкость к истиранию;
- Высокая химическая стойкость, отсутствие коррозии, биообрастания и значительных отложений;
- Удобство монтажа, надежность и экономичность эксплуатации;
- Широкий ассортимент фитингов и колодцев;
- Наличие инженерно-технических решений для сбора, очистки и отведения сточных вод.

ДОКУМЕНТАЦИЯ НА ПРОДУКЦИЮ

Вся продукция сертифицирована и поставляется с полным комплектом документов, включающим:

- паспорт качества;
- сертификат соответствия.

По запросу предоставляются альбомы технических рекомендаций по проектированию, монтажу и эксплуатации.

I СИСТЕМЫ ТРУБОПРОВОДОВ СО СТРУКТУРИРОВАННОЙ СТЕНКОЙ

СИСТЕМА БЕЗНАПОРНЫХ ТРУБОПРОВОДОВ НПВХ (ТИП А1 ПО ГОСТ Р 54475-2011)

Область применения: уличные сети хозяйственно-бытового водоотведения и подключения к канализационным коллекторам.

Диаметры: DN/OD 110–500 мм

Кольцевая жесткость: SN4, SN8

Материал: НПВХ (непластифицированный поливинилхлорид)

Температура транспортируемой среды: до 60 °С

Конструкция стенки трубы: трехслойная стенка, наружный и внутренний слой – из сплошного НПВХ, средний слой – из вспененного НПВХ.

Нормативная документация: ГОСТ Р 54475-2011 «Трубы полимерные со структурированной стенкой и фасонные части к ним для систем наружной канализации»

Длина: от 0,5 до 6 м

Пример условного обозначения:
Труба OD 110 SN8 НПВХ ГОСТ Р 54475-2011

ТРУБЫ НПВХ СЕРИЯ ПРО

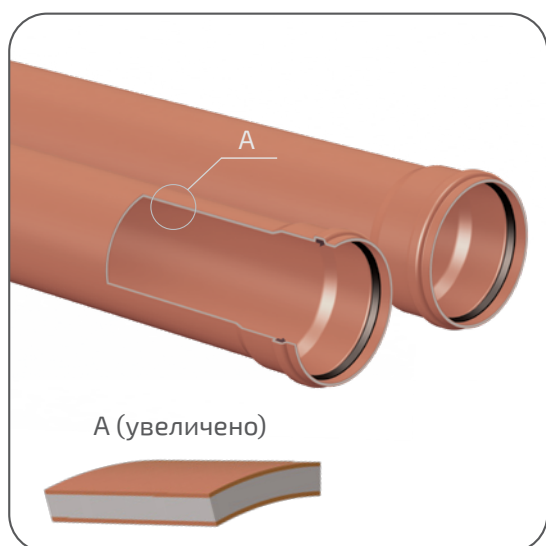

Способ соединения

Раструбное соединение с уплотнительным кольцом.

Перед монтажом необходимо покрыть гладкий конец трубы и уплотнительное кольцо специальной смазкой.

Кольцевая жесткость	Наружный диаметр трубы, мм; DN/OD	Длина* трубы с учетом раструба, L, мм
SN4	110	560
SN4, SN8		1000
SN4, SN8		2000
SN4, SN8		3000
SN4, SN8		4000
SN4, SN8		6060
SN4	160	580
SN4, SN8		1000
SN4, SN8		2000
SN4, SN8		3000
SN4, SN8		4000
SN4, SN8		6080
SN4, SN8	200	1200
SN4, SN8		2000
SN4, SN8		3000
SN4, SN8		4000
SN4, SN8		6090
SN4, SN8		1200
SN4, SN8	250	2000
SN4, SN8		3000
SN4, SN8		4000
SN4, SN8		6130
SN4, SN8		1200
SN4, SN8		2000
SN4, SN8	315	3000
SN4		4000
SN4, SN8		6140
SN4, SN8		1200
SN4, SN8		2000
SN4, SN8		3000
SN4, SN8	400	4000
SN4		6150
SN4, SN8		1200
SN4, SN8		2000
SN4, SN8		3000
SN4, SN8		4000
SN4	500	6160
SN4, SN8		

* Трубы другой длины поставляются по запросу.

ФИТИНГИ ДЛЯ ТРУБ НПВХ

Не включенные в данный каталог типоразмеры фитингов поставляются по запросу.

ОТВОД 15°



Материал изделия	Диаметр, мм; DN/OD
ПП или ПВХ	110
ПП или ПВХ	160
ПВХ *	200
ПВХ *	250
ПВХ *	315

ОТВОД 30°



Материал изделия	Диаметр, мм; DN/OD
ПП или ПВХ	110
ПП или ПВХ	160
ПВХ	200
ПВХ	250
ПВХ *	315

ОТВОД 45°



Материал изделия	Диаметр, мм; DN/OD
ПП или ПВХ	110
ПП или ПВХ	160
ПП или ПВХ	200
ПВХ	250
ПВХ	315
ПВХ	400
ПП или ПВХ	500

ОТВОД 87,5°



Материал изделия	Диаметр, мм; DN/OD
ПП или ПВХ	110
ПП или ПВХ	160
ПП или ПВХ	200
ПВХ	250
ПВХ	315
ПП или ПВХ	400

ЗАГЛУШКА



Материал изделия	Диаметр, мм; DN/OD
ПП	110
ПП	160
ПП	200
ПВХ *	250
ПВХ *	315
ПВХ *	400
ПВХ *	500

ПЕРЕХОД



Материал изделия	Диаметр, мм; OD/OD
ПП или ПВХ	160/110
ПП или ПВХ	200/160
ПВХ	250/200
ПВХ	315/250
ПВХ	400/315
ПВХ	500/400

МУФТА



Материал изделия	Диаметр, мм; DN/OD
ПП или ПВХ	110
ПП или ПВХ	160
ПП или ПВХ	200
ПВХ	250
ПВХ *	315

МУФТА РЕМОНТНАЯ



Материал изделия	Диаметр, мм; DN/OD
ПП или ПВХ	110
ПП или ПВХ	160
ПП или ПВХ	200
ПВХ	250
ПВХ	315
ПВХ	400
ПВХ	500

МУФТА ЗАЩИТНАЯ ДЛЯ ПРОХОДА ЧЕРЕЗ ЖБИ



Материал изделия	Диаметр, мм; DN/OD
ПП	110
ПП	160
ПП	200
ПП *	250
ПП *	315

* По запросу.

ТРОЙНИК 45°



Материал изделия	Диаметр, мм; OD/OD
ПП или ПВХ	110/110
ПП или ПВХ	160/110
ПП или ПВХ	160/160
ПП или ПВХ	200/110
ПП или ПВХ	200/160
ПП или ПВХ	200/200
ПВХ	250/110
ПВХ	250/160
ПВХ	250/200
ПВХ	250/250
ПВХ	315/110
ПВХ	315/160
ПВХ	315/200
ПВХ	315/250
ПВХ	315/315
ПВХ *	400/110
ПВХ *	400/160
ПВХ *	400/200
ПВХ *	400/250
ПВХ *	400/315
ПВХ *	400/400
ПВХ *	500/110
ПВХ *	500/160
ПВХ *	500/200
ПВХ *	500/250
ПВХ *	500/315
ПВХ *	500/400
ПВХ *	500/500

ТРОЙНИК 87,5°



Материал изделия	Диаметр, мм; OD/OD
ПП или ПВХ	110/110
ПП или ПВХ	160/110
ПП или ПВХ	160/160
ПП или ПВХ	200/110
ПП или ПВХ	200/160
ПП или ПВХ	200/200
ПВХ	250/110
ПВХ	250/160
ПВХ	250/200
ПВХ	250/250
ПВХ	315/110
ПВХ	315/160
ПВХ	315/200
ПВХ	315/250
ПВХ	315/315
ПВХ *	400/110
ПВХ *	400/160
ПВХ *	400/200
ПВХ *	400/250
ПВХ *	400/315
ПВХ	400/400
ПВХ *	500/160
ПВХ *	500/200
ПВХ *	500/250
ПВХ *	500/315
ПВХ *	500/400
ПВХ	500/500

РЕВИЗИЯ



Материал изделия	Диаметр, мм; DN/OD
ПП или ПВХ	110
ПП или ПВХ	160
ПВХ	200
ПВХ	250
ПВХ	315

ПЕРЕХОД КОРСИС – ПВХ



Материал изделия	Диаметр, мм; DN/OD
ПП	160

ОБРАТНЫЙ КЛАПАН



Материал изделия	Диаметр, мм; DN/OD
ПП или ПВХ	110
ПП или ПВХ	160
ПВХ	200
ПВХ *	250
ПВХ *	315

СМАЗКА



Вид упаковки	Вес, кг
ведро	1
ведро	5
ведро	10

* По запросу.

СИСТЕМЫ ДВУХСЛОЙНЫХ ГОФРИРОВАННЫХ ТРУБОПРОВОДОВ (ТИП В ПО ГОСТ Р 54475-2011)

КОРСИС®*

Область применения: уличные сети и канализационные коллекторы для хозяйственно-бытового, промышленного и ливневого водоотведения. Подключения к канализационным коллекторам.

Диаметры: DN/OD 110–1200 мм,
DN/ID 200–1400 мм

Кольцевая жесткость: SN8

Максимальная кратковременная температура транспортируемой среды:** 60 °С

Материал: композиционный материал на основе полиолефинов

Нормативная документация: ГОСТ Р 54475-2011 «Трубы полимерные со структурированной стенкой и фасонные части к ним для систем наружной канализации», ТУ 22.21.21-001-73011750-2021

Эффективная длина: 6 м, 12 м

Пример условного обозначения:

Труба КОРСИС DN/OD 315 Р SN8
ТУ 22.21.21-001-73011750-2021, где
Р – исполнение труб с литьевым раструбом

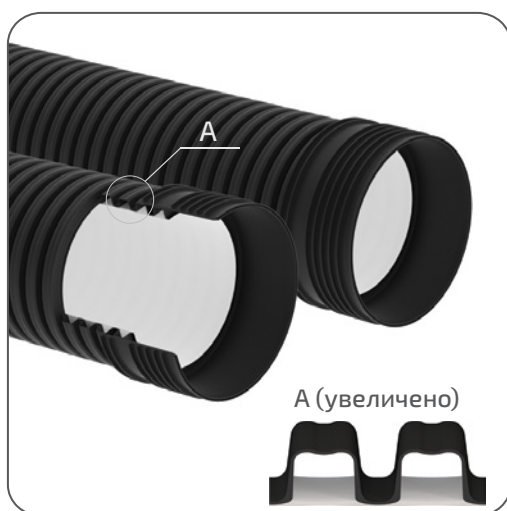

Способ соединения

Раструбное соединение с уплотнительным кольцом.

Перед монтажом необходимо покрыть муфту (раструб) специальной смазкой.



Рисунок А. Установка уплотнительного кольца для труб DN 250–1400 мм

Рисунок Б. Установка уплотнительного кольца для труб DN ≤ 200 мм

СЕРИЯ DN/OD

Наружный диаметр, мм; DN/OD	Исполнение***
110	без раструба
160	без раструба
200	без раструба
250	без раструба
315	с раструбом
400	с раструбом
500	с раструбом
630	с раструбом
800	с раструбом
1000	с раструбом
1200	с раструбом

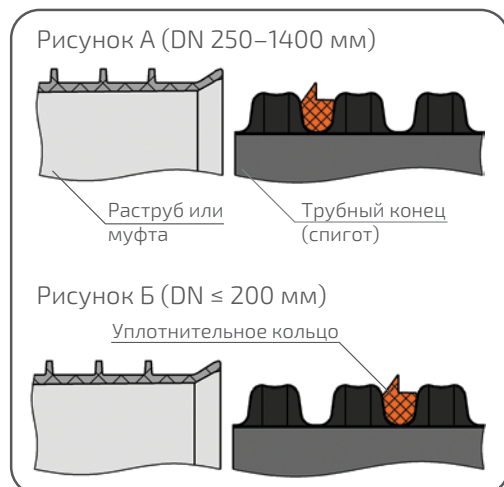
СЕРИЯ DN/ID

Внутренний диаметр, мм; DN/ID	Исполнение***
200	без раструба
300	с раструбом
400	с раструбом
500	с раструбом
600	с раструбом
800	с раструбом
1000	с раструбом
1200	с раструбом
1400	с раструбом

*** Для соединения труб без раструба требуются муфта и два уплотнительных кольца; для соединения труб с раструбом – уплотнительное кольцо. Поставляются комплекты труб с раструбом и уплотнительным кольцом либо комплекты труб без раструба с муфтой и уплотнительными кольцами.

* Допускается маркировка CORSYS® для заказов на экспорт или по желанию заказчика.

** Возможно изготовление труб для рабочей среды с максимальной кратковременной температурой 95 °С.

КОРСИС ПРО*

Область применения: уличные сети и канализационные коллекторы для хозяйственно-бытового, промышленного и ливневого водоотведения. Подключения к канализационным коллекторам.

Диаметры: DN/OD 110–1200 мм,
DN/ID 200–1400 мм

Номинальная кольцевая жесткость: SN16

Максимальная кратковременная температура транспортируемой среды*: 60 °С

Материал: композиционный материал на основе полиолефинов

Нормативная документация: ГОСТ Р 54475–2011 «Трубы полимерные со структурированной стенкой и фасонные части к ним для систем наружной канализации», ТУ 22.21.21-001-73011750-2021

Эффективная длина: 6 м, 12 м

Пример условного обозначения:

Труба КОРСИС ПРО DN/OD 315 Р SN16

ТУ 22.21.21-001-73011750-2021, где

Р – исполнение труб с литьевым раструбом

ТРУБЫ КОРСИС ПРО SN16

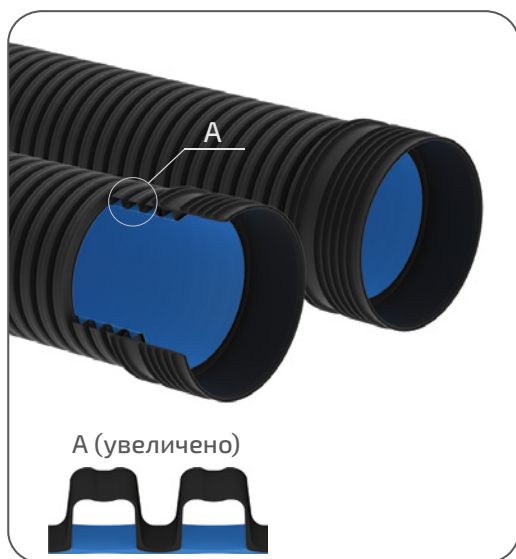

Способ соединения

Раструбное соединение с уплотнительным кольцом.

Перед монтажом необходимо покрыть муфту (раструб) специальной смазкой.



Рисунок А. Установка уплотнительного кольца для труб DN 250–1400 мм

Рисунок Б. Установка уплотнительного кольца для труб DN ≤ 200 мм

СЕРИЯ DN/OD

Наружный диаметр, мм; DN/OD	Исполнение**
110	без раструба
160	без раструба
200	без раструба
250	без раструба
315	с раструбом
400	с раструбом
500	с раструбом
630	с раструбом
800	с раструбом
1000	с раструбом
1200	с раструбом

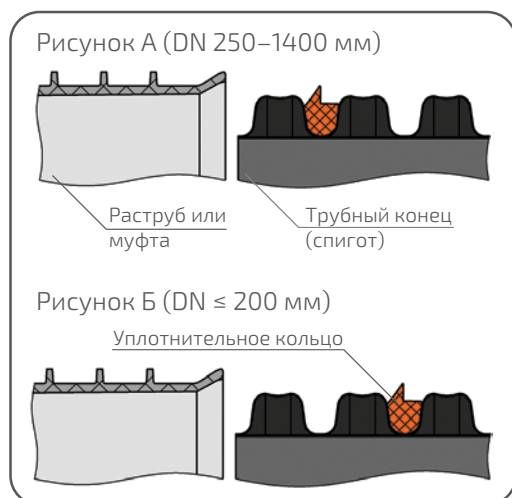
СЕРИЯ DN/ID

Внутренний диаметр, мм; DN/ID	Исполнение***
200	без раструба
300	с раструбом
400	с раструбом
500	с раструбом
600	с раструбом
800	с раструбом
1000	с раструбом
1200	с раструбом
1400	с раструбом

*** Для соединения труб без раструба требуются муфта и два уплотнительных кольца; для соединения труб с раструбом – уплотнительное кольцо. Поставляются комплекты труб с раструбом и уплотнительным кольцом либо комплекты труб без раструба с муфтой и уплотнительными кольцами.

* Допускается маркировка CORSSYS PRO для заказов на экспорт или по желанию заказчика.

** Возможно изготовление труб для рабочей среды с максимальной кратковременной температурой 95 °С.

КОРСИС ПРОТЕКТ

Отличительные особенности и преимущества:

Повышенное значение осевой и кольцевой жесткости. Эффективная альтернатива канализационным чугунным трубам (трубы КОРСИС ПРОТЕКТ SN24).

Светлая поверхность оболочки обеспечивает защиту трубы от прямого воздействия солнечного света при хранении и монтаже. Это позволяет сохранить кольцевую жесткость трубы в условиях повышенных температур.

Оболочка обеспечивает дополнительную защиту от механических воздействий, что:

- после проведения прочностных расчетов позволяет производить укладку труб с обратной засыпкой местным грунтом без крупных включений;
- повышает стойкость к повреждениям при монтаже в сложных городских условиях, а также при нарушении правил транспортировки и хранения.

Область применения: уличные сети, канализационные коллекторы и подключения к ним для хозяйственно-бытового, промышленного и ливневого водоотведения. Строительство водопропускных труб под дорогами. Восстановление трубопроводов.

Диаметры: DN/ID 200–1000 мм;
DN/OD 110–1200 мм

Кольцевая жесткость: SN8, SN16, SN24

Материал: композиционный материал на основе полиолефинов

Материал защитной оболочки: специальная свето- и термостабилизированная композиция на основе полиолефинов

Нормативная документация:

ТУ 22.21.21-054-73011750-2021, ГОСТ Р 54475-2011 «Трубы полимерные со структурированной стенкой и фасонные части к ним для систем наружной канализации»

Эффективная длина: 6 м; 12 м

Пример условного обозначения:

Труба КОРСИС ПРОТЕКТ DN/ID 300 P SN24
ТУ 22.21.21-054-73011750-2021, где
P – исполнение труб с раструбом

ТРУБЫ КОРСИС ПРОТЕКТ SN8, SN16, SN24. СЕРИЯ DN/ID

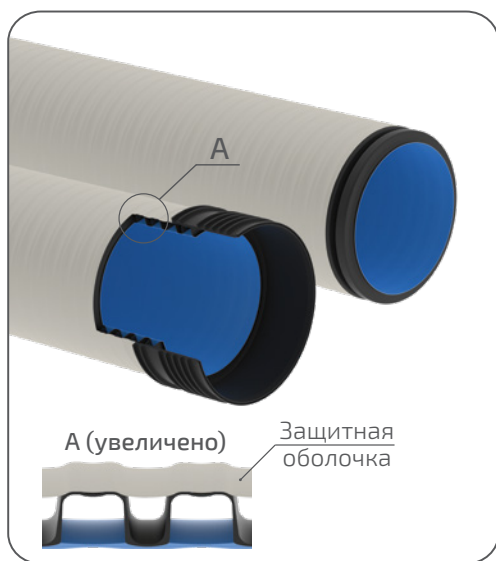

Внутренний диаметр, мм; DN/ID*	Наружный диаметр**, мм
200	225
300	364
400	487
500	603
600	720
800	964
1000	1200

* Для соединения труб без раструба (DN/ID 200) требуются муфта и два уплотнительных кольца; для соединения труб с раструбом – уплотнительное кольцо.

Поставляются комплекты труб с раструбом и уплотнительным кольцом либо комплекты труб без раструба с муфтой и уплотнительными кольцами.

** Размер для справки. Наружный диаметр трубы дан без учета защитной оболочки.

Способ соединения

Раструбное соединение с уплотнительным кольцом.

Перед монтажом необходимо покрыть муфту (раструб) специальной смазкой.

Схема соединения аналогична схеме соединения труб КОРСИС и приведена на стр. 9.

СЕРИЯ ПЕРФОКОР®

Область применения: дренажные системы для строительства.

Диаметры: DN/OD 110–630 мм (возможно изготовление DN/OD 63, 75, 90 мм); DN/ID 200–500 мм

Кольцевая жесткость: SN4, SN6, SN8, SN16, SN24

Варианты исполнения перфорации:

типы I-III – частичная перфорация;

типы II-IV – полная перфорация

Материал: полиэтилен высокой плотности (ПЭВП), полипропилен блоксополимер.

Защитное фильтрующее покрытие (ЗФП):

геополотно нетканое – для защиты полостей дренажных труб от заиливания.

Нормативная документация:

ТУ 22.21.21-004-73011750-2022

Эффективная длина: 6 м (SN8, SN16, SN24);

бухты 50 м, 100 м (SN6);

бухты 50 м (ПЕРФОКОР ЭКО, ПЕРФОКОР ЛАЙТ).

Пример условного обозначения:

Труба ПЕРФОКОР Тип II DN/OD 160 SN8 ПЭ

ТУ 22.21.21-004-73011750-2022

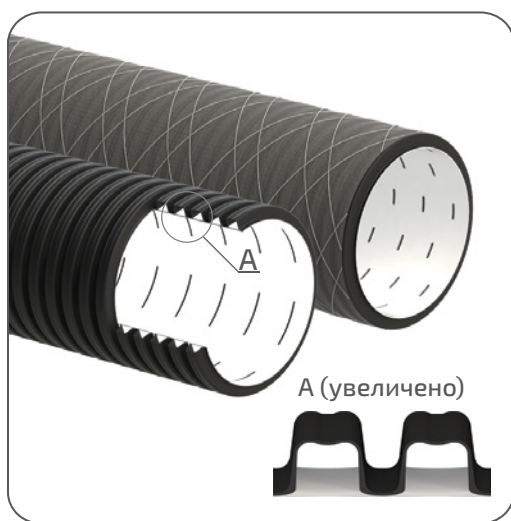

Способ соединения

Раструбное соединение. Для соединения труб требуются муфта и два уплотнительных кольца либо муфта с защелками без уплотнительных колец. При монтаже с кольцами перед соединением необходимо покрыть муфту специальной смазкой.



Рисунок А. Установка уплотнительного кольца для труб DN 250–630 мм

Рисунок Б. Установка уплотнительного кольца для труб DN ≤ 200 мм

ТРУБЫ ПЕРФОКОР SN6*

Наружный диаметр, мм; DN/OD	Внутренний диаметр**, мм	Исполнение
110	94	бухта 50 и 100 м
160	136	бухта 50 и 100 м

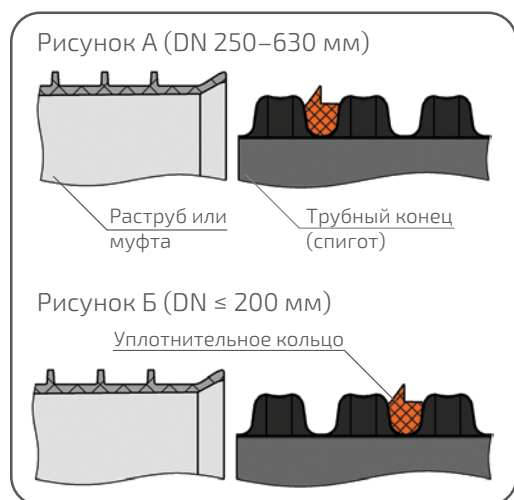
ТРУБЫ ПЕРФОКОР SN8*

Наружный диаметр, мм; DN/OD	Внутренний диаметр**, мм	Исполнение
200	171	отрезок 6 м
250	213	отрезок 6 м
315	271	отрезок 6 м

* Возможно изготовление труб с ЗФП или без него.

** Размер для справки.

ТРУБЫ ПЕРФОКОР ЭКО* ТИП II В ЗФП

Наружный диаметр, мм; DN/OD	Внутренний диаметр**, мм	SN	Исполнение
110	94	8	бухта 50 м
160	136	6	бухта 50 м

* Двухслойные трубы, вариант исполнения перфорации Тип II.

** Размер для справки.

ТРУБЫ ПЕРФОКОР ЛАЙТ* ТИП II В ЗФП

Наружный диаметр, мм; DN/OD	Внутренний диаметр**, мм	SN	Исполнение
110	90	6	бухта 50 м
160	134	4	бухта 50 м

* Однослойные трубы, вариант исполнения перфорации Тип II.

** Размер для справки.

Варианты исполнения перфорации

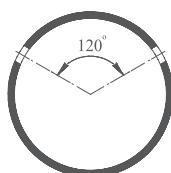

Тип I, частичная перфорация

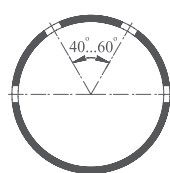

Тип III, частичная перфорация

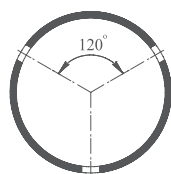

Тип II, полная перфорация

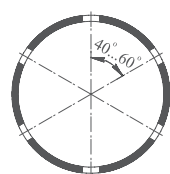

Тип IV, полная перфорация

ФИТИНГИ КОРСИС, КОРСИС ПРО, КОРСИС ПРОТЕКТ, ПЕРФОКОР, ПЕРФОКОР ЭКО, ПЕРФОКОР ЛАЙТ

Возможно изготовление сегментных (сварных) или литых фитингов. Не включенные в данный каталог изделия поставляются по запросу.

ОТВОД 15°



Диаметр, мм; DN/OD	Диаметр, мм; DN/ID
110	
160	
200	
	200
250	
315	
	300
400	
	400
500	
	500
630	
	600
800	
	800
1000	
1200	
	1200
	1400

ОТВОД 30°



Диаметр, мм; DN/OD	Диаметр, мм; DN/ID
110	
160	
200	
	200
250	
315	
	300
400	
	400
500	
	500
630	
	600
800	
	800
1000	
1200	
	1200
	1400

ОТВОД 45°



Диаметр, мм; DN/OD	Диаметр, мм; DN/ID
110	
160	
200	
	200
250	
315	
	300
400	
	400
500	
	500
630	
	600
800	
	800
1000	
1200	
	1200
	1400

ОТВОД 90°



Диаметр, мм; DN/OD	Диаметр, мм; DN/ID
110	
160	
200	
	200
250	
315	
	300
400	
	400
500	
	500
630	
	600
800	
	800
1000	
1200	
	1200
	1400

ТРОЙНИК 45°



Диаметр, мм; DN/OD	Диаметр, мм; DN/ID
110/110	
160/110	
160/160	
200/160	
250/200	
	200/200
	300/200
315/200	
315/250	
	400/400
500/500	

ЗАГЛУШКА



Диаметр, мм; DN/OD	Диаметр, мм; DN/ID
110	
160	
200	
	200
250	
	300
315	

ТРОЙНИК 90°



Диаметр, мм; DN/OD
110/110
160/160
200/200

ЗАГЛУШКА ДЛЯ ТРУБ ПЕРФОКОР

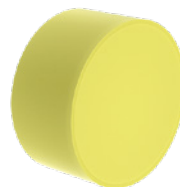

Диаметр, мм; DN/OD
110
160

ПЕРЕХОД КОРСИС – ГЛАДКАЯ ТРУБА ПЭ



Диаметр, мм; DN/OD	Диаметр, мм; DN/ID
110	
160	
200	
	200
250	
	300
315	
400	
	400
500	
	500
630	
	600
800	
	800
1000	
1200	
	1200
	1400

МУФТА



Диаметр, мм; DN/OD	Диаметр, мм; DN/ID
110 *	
110	
160	
160 *	
200	
200 *	
	200
250	
315	
	300
400	
	400
500	
	500
630	
	600
800	
	800
1000	
1200	

* Муфта с защелками, рекомендуется для труб ПЕРФОКОР.

МУФТА РЕМОНТНАЯ



Диаметр, мм; DN/OD	Диаметр, мм; DN/ID
110	
160	
200	
	200
250	
315	
	300
400	
	400
500	
	500
630	
	600
800	
	800
1000	
1200	

МУФТА ДЛЯ ПРОХОДА ЧЕРЕЗ ЖБИ



Диаметр, мм; DN/OD	Диаметр, мм; DN/ID
110	
160	
200	
	200
250	
315	
	300
400	
	400
500	
	500
630	
	600
800	
	800
1000	
1200	

ПЕРЕХОД ЭКСЦЕНТРИЧЕСКИЙ



Диаметр, мм; OD/OD
160/110
200/110
200/160
250/200
315/250
400/315
Диаметр, мм; ID/OD
200/200
300/315
400/400
500/500
600/630
800/800
Диаметр, мм; ID/ID
300/200
400/300

УПЛОТНИТЕЛЬНОЕ КОЛЬЦО



Диаметр, мм; DN/OD	Диаметр, мм; DN/ID
110	
160	
200	
	200
250	
315	
	300
400	
	400
500	
	500
630	
	600
800	
	800
1000	
1200	
	1200
	1400

СМАЗКА



Вес, кг
1
5
10

СИСТЕМЫ СПИРАЛЬНОВИТЫХ ТРУБОПРОВОДОВ (ТИП А2, ТИП В ПО ГОСТ Р 54475-2011)

СПИРОЛАЙН®

Область применения: каналиционные коллекторы хозяйственно-бытового, промышленного и ливневого водоотведения. Восстановление изношенных трубопроводов и водопропускных труб под автодорогами.

СПИРОЛАЙН ПРО* – специальное исполнение трубы, предназначенное для систем безнапорной подземной наружной канализации: хозяйственно-бытовой канализации, дренажа и водоотведения, ливневой канализации, отведения промышленных стоков, к которым материал трубопровода является химически стойким, где рабочая температура стоков составляет 70 °С, с возможной кратковременной температурой до 95 °С.

Варианты исполнения: тип 1 – без дополнительных слоев; тип 2 – с дополнительным гладким светлым внутренним слоем; тип 3 – с дополнительным наружным слоем; тип 4 – с дополнительным гладким светлым внутренним слоем и с дополнительным наружным слоем

Гладкий светлый внутренний слой (тип 2):

- увеличивает толщину внутренней стенки и придает ей дополнительную стойкость к абразивному износу за счет применения специального композиционного материала;
- облегчает телеинспекцию.

Диаметры: DN/ID 360–3000 мм

Номинальная кольцевая жесткость: SN2, SN4, SN6, SN8, SN16

Материал: композиционный материал на основе полиолефинов.

Максимальная кратковременная температура транспортируемой среды: 60 °С (СПИРОЛАЙН), 95 °С (СПИРОЛАЙН ПРО)

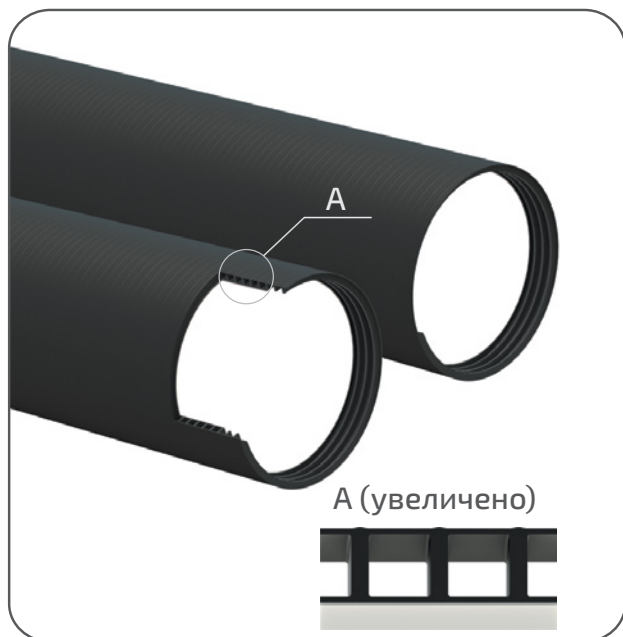

ПИРОКОР – специальное исполнение трубы СПИРОЛАЙН (тип 2) с огнестойким внутренним слоем разработано для снижения рисков возгорания в системах ливневой канализации в период отсутствия осадков (группа горючести Г1 – слабогорючие согласно ГОСТ 30244-94, стойкость к воздействию открытого пламени ПВ-0 согласно ГОСТ Р 53313-2009)

Диаметры труб ПИРОКОР: DN/ID 360–3000 мм

Номинальная кольцевая жесткость труб ПИРОКОР: SN2, SN4, SN6, SN8, SN12, SN16

Нормативная документация: ГОСТ Р 54475-2011 Трубы полимерные со структурированной стенкой и фасонные части к ним для систем наружной канализации, ТУ 22.21.21-036-73011750-2021

Эффективная длина труб СПИРОЛАЙН И ПИРОКОР: 13,5 м при соединении труб встык.

При соединении труб свинчиванием эффективная длина каждой трубы уменьшается на длину внешней резьбы. Возможно изготовление труб любой длины от 0,5 до 13,5 м с гладкими концами, а также с внутренней/наружной резьбой с одного или двух концов.

Пример условного обозначения для труб СПИРОЛАЙН:

Труба СПИРОЛАЙН Т1 – 600/660 SN4 НВ
ТУ 22.21.21-036-73011750-2021, где:

Т1 – тип 1, без дополнительных слоев
600/660 – внутренний/наружный диаметр
НВ – наличие наружной (Н) и внутренней (В) резьбы

Пример условного обозначения для труб ПИРОКОР:

Труба ПИРОКОР Т2 – 1400/1574 SN8 НВ
ТУ 22.21.21-036-73011750-2021, где:

Т2 – тип 2, с внутренним огнестойким слоем
1400/1574 – внутренний/наружный диаметр
SN8 – номинальная кольцевая жесткость SN8
НВ – наличие наружной (Н) и внутренней (В) резьбы

* Трубы СПИРОЛАЙН ПРО изготавливаются с кольцевой жесткостью SN2, SN4.

ТРУБЫ СПИРОЛАЙН

Внутренний диаметр, мм; DN/ID*	Наружный диаметр, мм	Кольцевая жесткость***	Внутренний диаметр, мм; DN/ID*	Наружный диаметр, мм	Кольцевая жесткость***
360 **	410	SN8			
400 **	450	SN8			
500 **	550	SN4	1300	1400	SN2
	560	SN8		1424	SN4
550 **	600	SN4		1450	SN6
	610	SN6		1474	SN8
	610	SN8	1462	SN2	
600 **	650	SN2	1350	1474	SN4
	660	SN4		1500	SN6
	678	SN6		1524	SN8
700 **	678	SN8	1400	1512	SN2
	760	SN2		1540	SN4
	778	SN4		1560	SN6
778	SN6	1574		SN8	
800 **	788	SN8	1500	1624	SN2
	878	SN2		1660	SN4
	878	SN4		1674	SN6
850 **	878	SN4	1600	1690	SN8
	888	SN6		1740	SN2
	900	SN8		1774	SN4
860 **	910	SN2	1700	1774	SN6
	928	SN4		1790	SN8
	950	SN6		1840	SN2
900 **	962	SN8	1800	1874	SN4
	920	SN2		1920	SN6
	938	SN4		1920	SN8
	960	SN6		1960	SN2
1000 **	972	SN8	2000	1974	SN4
	978	SN2		2020	SN6
	988	SN4		2040	SN8
1140 **	1012	SN6	2200	2174	SN2
	1012	SN8		2220	SN4
	1088	SN2		2240	SN6
	1100	SN4		2260	SN8
1200	1112	SN6	2400	2374	SN2
	1124	SN8		2440	SN4
	1240	SN2		2460	SN6
1140 **	1264	SN4	2800	2500	SN8
	1280	SN6		2620	SN2
	1290	SN8		2660	SN4
1200	1300	SN2	2400	2660	SN6
	1324	SN4		2700	SN8
	1350	SN6		3060	SN2
	1350	SN8		3100	SN4
				3100	SN6
				3100	SN8

* Возможно изготовление нестандартных диаметров DN/ID 680 мм, 780 мм, 880 мм, 970 мм, 1170 мм, а также 3000 мм.

** Рекомендуется для восстановления изношенных трубопроводов.

*** Возможно изготовление труб СПИРОЛАЙН DN/ID 360-2000 мм SN12, SN16.

Основные способы соединения:

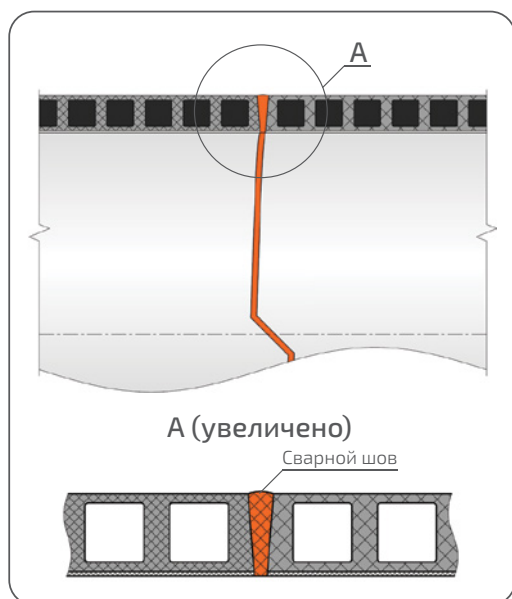

- Соединение встык экструзионной сваркой.
Для особенно ответственных случаев (грунты категорий IV, V, VI; высокий уровень грунтовых вод; полное заполнение трубопровода и пр.) рекомендуется производить стыковку с проваркой торцов трубы ручным экструдером.

Специально подготовленные торцы труб стыкуют, центрируя по вертикали и горизонтали. Зону стыка подготавливают для сварки. Сварной шов проваривают на всю глубину с помощью присадочного прутка соответствующей марки полиэтилена, из которого изготовлены трубы. В результате сварки образуется однородный шов.

Сварка может быть произведена как изнутри, так и снаружи. Для проведения наружных сварочных работ в нижней части стыка должен быть обустроен приямок.

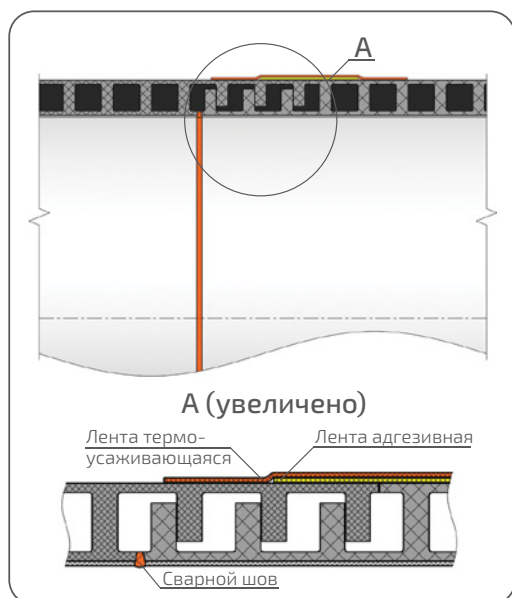

- Удобный способ монтажа, обеспечивающий надежное неразъемное механическое соединение труб свинчиванием с герметизацией швов термоусаживающейся лентой и/или проваркой внутреннего шва.

Трубы СПИРОЛАЙН с подготовленными винтовыми соединениями центрируются и свинчиваются до смыкания внутренних и наружных стенок. На внешний стык труб сначала накладывается адгезивная лента, затем термоусаживающаяся лента. Далее производится прогрев конструкции газовой горелкой и место стыка герметизируется. В отдельных случаях при монтаже труб дополнительно осуществляется проварка внутреннего шва с помощью экструзионной сварки.

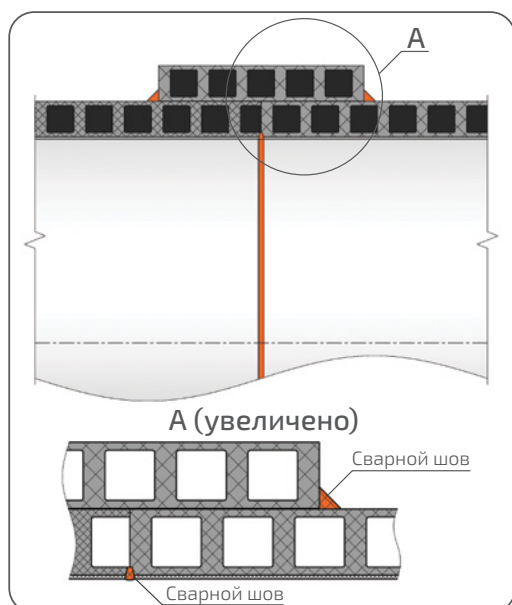

- Соединение труб без резьбы с помощью подвижной муфты.

Для проведения наружных сварочных работ в нижней части стыка должен быть обустроен приямок. Трубы центрируются и соединяются, с внутренней стороны* стык проваривается с помощью ручного экструдера. Затем на соединение устанавливается подвижная муфта СПИРОЛАЙН и проваривается ручным экструдером с двух сторон.

* Для труб диаметром ≥ 1000 мм. Для труб < 1000 мм стык проваривается с помощью ручного экструдера снаружи.

КОРСИС АРМ

Ключевые характеристики:

- сочетание лучших качеств стальных и полиэтиленовых труб – высокой кольцевой жесткости и коррозионной стойкости;
- высокая стойкость к растрескиванию (за счет применения специального композиционного материала).

Область применения: канализационные коллекторы хозяйственно-бытового, промышленного и ливневого водоотведения. Строительство водопропускных труб под дорогами, защитные футляры.

Диаметры: DN/ID 800–2400 мм

Номинальная кольцевая жесткость: SN12, SN16

Материал: полиэтилен, сталь

Максимальная кратковременная температура транспортируемой среды: 60 °С

Нормативная документация:
ТУ 22.21.21-017-73011750-2022

Эффективная длина: 6,5 м

Пример условного обозначения:

Труба КОРСИС АРМ DN/ID 1600 SN16 L6,5
ТУ 22.21.21-017-73011750-2022

ТРУБЫ КОРСИС АРМ



Внутренний диаметр, мм; DN/ID*	Наружный диаметр, мм	Кольцевая жесткость
800	880	SN16
1000	1105	SN16
1200	1330	SN16
1400	1550	SN16
1500	1650	SN16
1600	1750	SN12, SN16
1800	1940	SN16
1900	2055	SN16
2000	2155	SN12, SN16
2200	2355	SN12
2400	2555	SN12

* Трубы, предназначенные для сварного соединения с герметизацией стыка с помощью термоусаживающейся муфты.

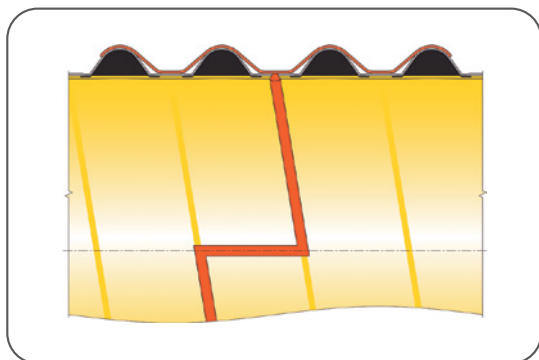

Способ соединения:

- Сварное соединение, полученное экструзионной сваркой с последующей герметизацией стыка с помощью термоусаживающейся муфты.

Трубы совмещаются и фиксируются с помощью стяжных ремней, прихватываются короткими швами снаружи с помощью ручного экструдера, после остывания швов стяжные ремни снимаются. Предварительно надетая термоусаживающаяся муфта продвигается на место стыка и усаживается при нагреве, плотно прилегая к трубе. Стык изнутри полностью проваривается ручным экструдером.

КОРСИС ПЛЮС

Область применения: канализационные коллекторы хозяйственно-бытового, промышленного и ливневого водоотведения. Системы водоотведения низкого давления (до 0,6 МПа), в т.ч. дюкеры, водозаборы, глубоководные выпуски. Ремонт водопропускных труб под дорогами.

Диаметры: DN/ID 1200–3500 мм

Кольцевая жесткость: SN2, SN4, SN6, SN8, SN16

Материал: полиэтилен высокой плотности (ПЭВП)

Максимальная кратковременная температура транспортируемой среды: 60 °С

Нормативная документация: ГОСТ Р 54475-2011
Трубы полимерные со структурированной стенкой и фасонные части к ним для систем наружной канализации, ТУ 22.21.21-005-73011750-2021

Эффективная длина: 6 м

Пример условного обозначения:

Труба КОРСИС ПЛЮС DN/ID 1400 PR SN4 ЗН L6
ТУ 22.21.21-005-73011750-2021, где:

PR – тип профиля

ЗН – раструб с закладным нагревателем

L6 – эффективная длина 6 м

ТРУБЫ КОРСИС ПЛЮС

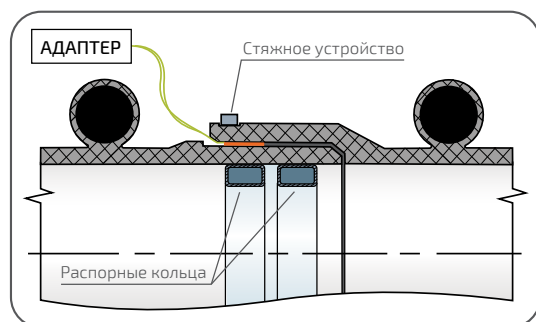
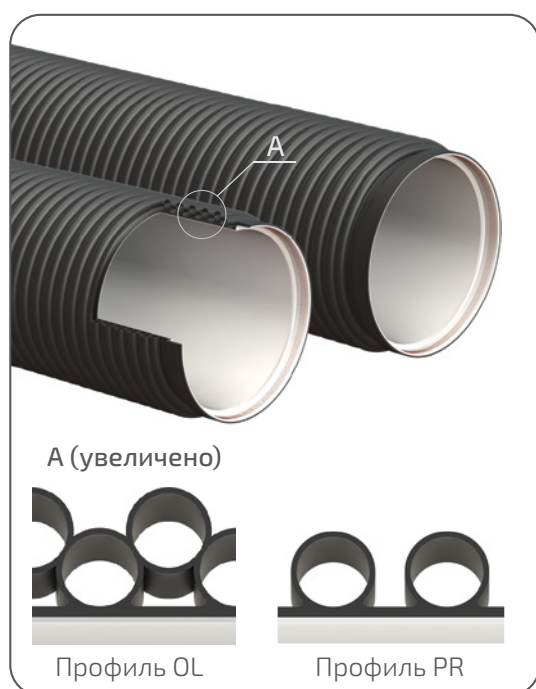

Внутренний диаметр, мм; DN/ID	Кольцевая жесткость
1200	SN2, SN4, SN6, SN8, SN16
1400	SN2, SN4, SN6, SN8, SN16
1600	SN2, SN4, SN6, SN8, SN16
1800	SN2, SN4, SN6, SN8, SN16
2000	SN2, SN4, SN6, SN8, SN16
2200	SN2, SN4, SN6, SN8, SN16
2600	SN2, SN4, SN6, SN8
3000	SN2, SN4, SN6, SN8
3500	SN2, SN4, SN6, SN8

Эффективная длина труб DN/ID 2600 мм, 3000 мм и 3500 мм – 2,2 м.

Способы соединения:

- Надежное сварное соединение с применением интегрированного в раструб закладного нагревателя.

Для обеспечения прилегания поверхностей в зоне сварки внутрь трубного конца вставляются и разжимаются специальные распорные кольца, а в наружной канавке раструба монтируется стяжное устройство. Закладной нагреватель подсоединяется к сварочному аппарату «Трасса М Плюс»*, для ввода режима сварки производится считывание штрих-кода, нанесенного на трубу. По окончании цикла сварки сварочный аппарат отключается, распорные кольца и стяжное устройство демонтируются. Процесс сварки автоматизирован, влияние человеческого фактора – минимально. Результат – однородное сварное соединение.

* В зависимости от диаметра трубы выбирается количество сварочных аппаратов.

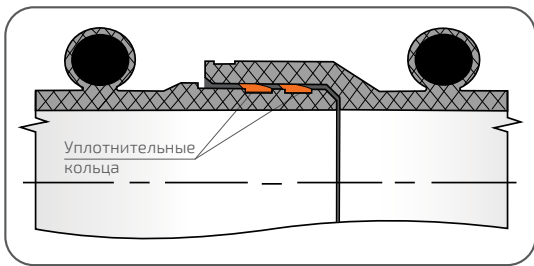

- Соединение в раструб с двумя уплотнительными кольцами, предустановленными на трубном конце.

Данный вид соединения применяется для труб диаметром DN/ID 1200 мм, 1400 мм и 1600 мм и кольцевой жесткостью SN2, SN4, SN6.

ФИТИНГИ СПИРОЛАЙН, КОРСИС ПЛЮС, КОРСИС АРМ

Разрабатываются и производятся из спиральновитых труб на основании технического задания заказчика для труб СПИРОЛАЙН, КОРСИС ПЛЮС, КОРСИС АРМ. Термоусаживающиеся муфты и комплекты для герметизации стыков поставляются с учетом норм расхода для труб заданного диаметра по DN/ID.

ОТВОДЫ

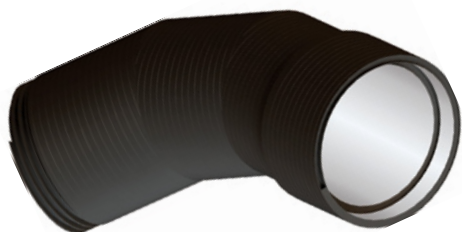

МУФТЫ

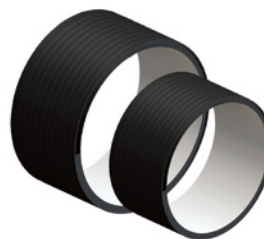

ТРОЙНИКИ



ПЕРЕХОДЫ



ПЕРЕХОДЫ НА ФЛАНЕЦ



ЛЕНТЫ И МУФТЫ ТЕРМОУСАЖИВАЮЩИЕСЯ, КОМПЛЕКТЫ ДЛЯ ГЕРМЕТИЗАЦИИ СТЫКОВ



I СИСТЕМА КОЛОДЦЕВ ПОЛИПЛАСТИК

Область применения: уличные сети и канализационные коллекторы хозяйственно-бытового, промышленного, поверхностного и ливневого водоотведения.

Согласно СП 32.13330 п. 6.2.1 присоединения и повороты на коллекторах следует предусматривать в колодцах. Также канализационные колодцы устанавливаются в местах изменения уклонов и диаметров трубопроводов.

Основные характеристики системы колодцев:

- высокая стойкость к статическим и динамическим нагрузкам;
- герметичность соединений;
- срок службы более 50 лет;
- широкий диапазон диаметров подключений;
- простой и быстрый монтаж;
- удобство обслуживания;
- возможность оперативных подключений к действующему колодцу.

Обслуживание:

- с уровня земли: ИК600;
- с возможностью доступа внутрь колодца: К1000, К1200, К1500, К1600, КТ1000, КТ1500, КТ1600, КП1000.

Материал: полиэтилен высокой плотности (ПЭВП), полипропилен блоксополимер

Диаметры трубопроводов для подключения:

ИК600	DN 110-315 мм
К1000, К1000 ЭКО, К1200	DN 110-630 мм
К1500, К1600	DN 110-1000 мм
КТ1000, КТ1500, КТ1600	DN 1000-3500 мм
ДК600, ДК800ПР, ДК1000, ДК1000ПР	DN 110-400 мм

Возможно исполнение колодцев с диаметром шахты до DN 3500 мм и глубиной до 8000 мм (производство более глубоких колодцев обсуждается индивидуально на этапе проектирования колодца).

Нормативная документация: ГОСТ 32972-2014

Пример условного обозначения:

Колодец К1000 DN/OD1000 ПЭ ГОСТ 32972-2014

Комплектующие К1000:

- Конус-переход К1000 с креплением для лестницы DN/OD1000 ПЭ ГОСТ 32972-2014
- Лестница модульная в конус-переход К1000
- Шахта колодца К1000 с лестницей DN/OD1000 ПЭ ГОСТ 32972-2014
- База колодца К1000 DN/OD1000 ПЭ ГОСТ 32972-2014

ИНСПЕКЦИОННЫЕ КОЛОДЦЫ

ИК600



БАЗА КОЛОДЦА ИК600

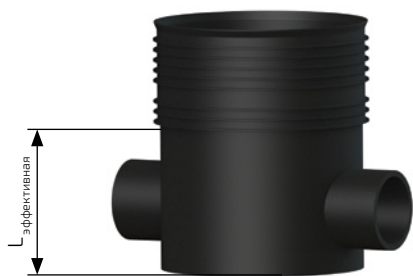

$L_{\text{эффективная}}$, мм	Диаметр подключений, мм	Конфигурация входов и лотковой части
440	DN/OD 160	Каждые 15° (90°/105°/120°/135° 150°/165°/180°/195° 210°/225°/240° 255°/270°)
	DN/OD 200	
	DN/ID 200	
	DN/OD 250	
	DN/OD 315	
	DN/ID 300	

ФОРМА ДЛЯ ПЛИТЫ ЖБ ПОД ЛЮК



Наружный диаметр, мм	Диаметр прохода, мм	Высота, мм
1200	630	200

При монтаже заливается бетоном.

ШАХТА КОЛОДЦА ИК600



Диаметр шахты, мм; DN/OD	Длина, мм
630	Определяется исходя из формы заказа (см. стр. 39)

ЛЮК КОЛОДЦА



Диаметр полного открытия не менее, мм	Класс люка	Высота, мм
550	A15 (1,5 т)	150
	B125 (12,5 т)	150
	C250 (25 т)	150
	D400 (40 т)	150

УПЛОТНИТЕЛЬНОЕ КОЛЬЦО ДЛЯ ШАХТЫ КОЛОДЦА ИК600



Диаметр, DN/OD: 630 мм

СТАНДАРТНЫЕ КОЛОДЦЫ

КОЛОДЕЦ K1000



БАЗА КОЛОДЦА K1000



$L_{\text{эффективная}}$, мм	Диаметр подключений, мм	Конфигурация входов и лотковой части
330	DN/OD 110	Каждые 15° (90°/105°/120°/135° 150°/165°/180°/195° 210°/225°/240° 255°/270°)
	DN/OD 160	
	DN/OD 200	
	DN/ID 200	
	DN/OD 250	
690	DN/OD 315	
	DN/ID 300	
	DN/OD 400	
	DN/ID 400	
	DN/OD 500	
	DN/ID 500	
	DN/OD 630	
	DN/ID 600	

ШАХТА КОЛОДЦА K1000/K1200 С КРЕПЛЕНИЕМ ДЛЯ ЛЕСТНИЦЫ ИЛИ СТУПЕНЯМИ



Диаметр шахты, мм;
DN/OD

Длина,
мм

1200

Определяется исходя
из формы заказа (см. стр. 39)

УПЛОТНИТЕЛЬНОЕ КОЛЬЦО ДЛЯ ШАХТЫ КОЛОДЦА K1000/K1200



Диаметр, DN/OD: 1200 мм

КОЛОДЕЦ K1200



ШАХТА-БАЗА КОЛОДЦА K1200*

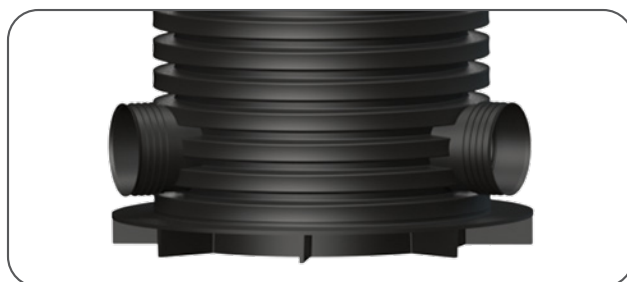

Диаметр подключений, мм	Конфигурация входов и лотковой части
DN/OD 160	Каждые 15° (90°/105°/120°/135° 150°/165°/180°/195° 210°/225°/240° 255°/270°)
DN/OD 200	
DN/ID 200	
DN/OD 250	
DN/OD 315	
DN/ID 300	
DN/OD 400	
DN/ID 400	
DN/OD 500	
DN/ID 500	
DN/OD 630	
DN/ID 600	

КОЛОДЕЦ K1200C



ШАХТА-БАЗА КОЛОДЦА K1200C*



Диаметр подключений, мм	Конфигурация входов и лотковой части
DN/OD 160	Каждые 15° (90°/105°/120°/135° 150°/165°/180°/195° 210°/225°/240° 255°/270°)
DN/OD 200	
DN/ID 200	
DN/OD 250	
DN/OD 315	
DN/ID 300	
DN/OD 400	
DN/ID 400	
DN/OD 500	
DN/ID 500	
DN/OD 630	
DN/ID 600	

* Длина шахты-базы определяется исходя из формы заказа (см. стр. 39).



БАЗА КОЛОДЦА К1000 ЭКО

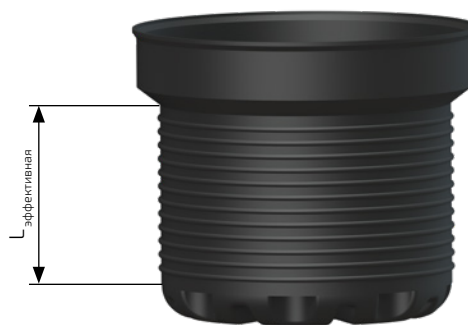

$L_{\text{эффективная}}$, мм	Диаметр подключений, мм	Конфигурация входов и лотковой части
660	DN/OD 110	Каждые 15° (90°/105°/120°/135° 150°/165°/180°/195° 210°/225°/240° 255°/270°)
	DN/OD 160	
	DN/OD 200	
	DN/ID 200	
	DN/OD 250	
	DN/OD 315	
	DN/ID 300	
	DN/OD 400	
	DN/ID 400	
	DN/OD 500	
DN/ID 500		



**ШАХТА КОЛОДЦА К1000 ЭКО
С КРЕПЛЕНИЕМ ДЛЯ ЛЕСТНИЦЫ
ИЛИ СТУПЕНЯМИ**



Диаметр шахты, мм; DN/OD	Длина, мм
1200	Определяется исходя из формы заказа (см. стр. 39)

**УПЛОТНИТЕЛЬНОЕ КОЛЬЦО
ДЛЯ ШАХТЫ КОЛОДЦА К1000/К1200**



Диаметр, DN/OD: 1200 мм

МЕТАЛЛИЧЕСКАЯ ЛЕСТНИЦА ДЛЯ ШАХТЫ КОЛОДЦА

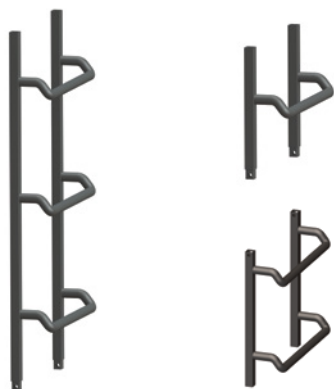

Количество ступеней	Длина, мм
3	840
2	440
1	280

КОНУС-ПЕРЕХОД ШАХТА/ЖБ ПЛИТА ДЛЯ К1000/К1200/К1200С/К1000 ЭКО

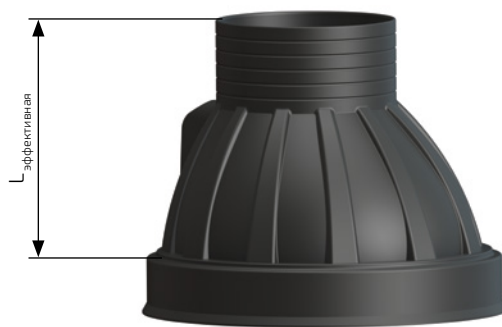

Диаметр шахты, мм	Диаметр прохода через ж.б. плиту, мм	L _{эффективная} , мм
1200	630	590-790
1200	700	590-790

ОДИНАРНАЯ СТУПЕНЬ



Ширина: 150 мм

Одианные полимерные ступени устанавливаются в шахматном порядке с шагом 250–350 мм и межцентровым расстоянием 270–300 мм.

ФОРМА ДЛЯ ПЛИТЫ ЖБ ПОД ЛЮК

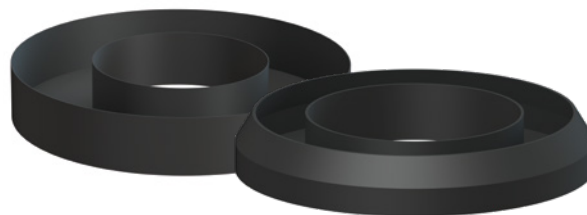

Наружный диаметр, мм	Диаметр прохода, мм	Высота, мм
1200	630	200
1200	700	200

При монтаже заливается бетоном

ЛЮК КОЛОДЦА



Диаметр полного открытия не менее, мм	Класс люка	Высота, мм
550	A15 (1,5 т)	150
	B125 (12,5 т)	150
	C250 (25 т)	150
	D400 (40 т)	150

ТЕРМОУСАЖИВАЮЩАЯСЯ ЛЕНТА ДЛЯ ГЕРМЕТИЗАЦИИ СОЕДИНЕНИЯ ШАХТЫ И КОНУСА КОЛОДЦА К1200С

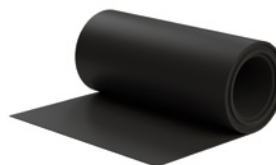

Длина: 4100 мм

ШАХТА-БАЗА КОЛОДЦА K1500/K1600*

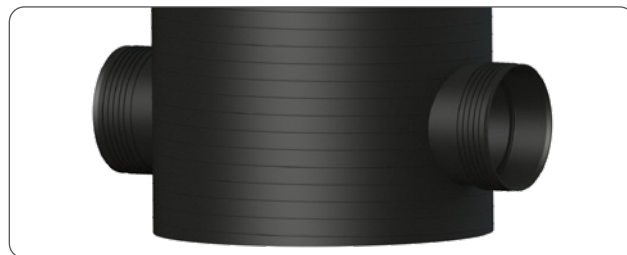

Диаметр подключений, мм	Конфигурация входов и лотковой части
DN/OD 315	Каждые 15° (90°/105°/120°/135° 150°/165°/180°/195° 210°/225°/240° 255°/270°)
DN/ID 300	
DN/OD 400	
DN/ID 400	
DN/OD 500	
DN/ID 500	
DN/OD 630	
DN/ID 600	
DN/OD 800	
DN/ID 800	
DN/OD 1000	



* Длина шахты-базы определяется исходя из формы заказа (см. стр. 39).

КОНУС-ПЕРЕХОД ШАХТА/ ЖБ ПЛИТА ДЛЯ К1500/К1600



Диаметр шахты, мм	Диаметр прохода через ж.б. плиту, мм	L _{эффективная} , мм
1600	630	1325-1525

ТЕРМОУСАЖИВАЮЩАЯСЯ ЛЕНТА ДЛЯ ГЕРМЕТИЗАЦИИ СОЕДИНЕНИЯ ШАХТЫ И КОНУСА КОЛОДЦА К1500/К1600



Длина: 6000 мм

МЕТАЛЛИЧЕСКАЯ ЛЕСТНИЦА ДЛЯ ШАХТЫ КОЛОДЦА

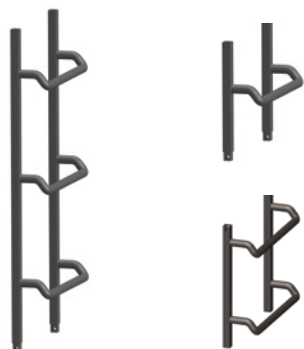

Количество ступеней	Длина, мм
3	840
2	440
1	280

ФОРМА ДЛЯ ПЛИТЫ ЖБ ПОД ЛЮК



Наружный диаметр, мм	Диаметр прохода, мм	Высота, мм
1200	630	200

При монтаже заливается бетоном.

ЛЮК КОЛОДЦА



Диаметр полного открытия не менее, мм	Класс люка	Высота, мм
550	A15 (1,5 т)	150
	B125 (12,5 т)	150
	C250 (25 т)	150
	D400 (40 т)	150

ОДИНАРНАЯ СТУПЕНЬ



Ширина: 150 мм

Одинарные полимерные ступени устанавливаются в шахматном порядке с шагом 250–350 мм и межцентровым расстоянием 270–300 мм.

ТАНГЕНЦИАЛЬНЫЕ КОЛОДЦЫ
ТАНГЕНЦИАЛЬНЫЙ КОЛОДЕЦ КТ1000

БАЗА ТАНГЕНЦИАЛЬНОГО КОЛОДЦА КТ1000*



Диаметр подключений, мм	Конфигурация входа*
DN/OD 1000	Каждые 15° (90°/105°/120°/135° 150°/165°/180°/195° 210°/225°/240° 255°/270°)
DN/OD 1200	
DN/ID 1200	
DN/ID 1300	
DN/ID 1400	
DN/ID 1500	
DN/ID 1600	
DN/ID 1700	
DN/ID 1800	
DN/ID 2000	

* Дополнительные подключения через шахту колодца – по запросу.

* Длина шахты определяется исходя из формы заказа (см. стр. 39).

БАЗА ТАНГЕНЦИАЛЬНОГО КОЛОДЦА КТ1500, КТ1600*



Диаметр подключений, мм	Конфигурация входа*
DN/OD 1000	Каждые 15° (90°/105°/120°/135° 150°/165°/180°/195° 210°/225°/240° 255°/270°)
DN/OD 1200	
DN/ID 1200	
DN/ID 1300	
DN/ID 1400	
DN/ID 1500	
DN/ID 1600	
DN/ID 1700	
DN/ID 1800	
DN/ID 2000	
DN/ID 2200	
DN/ID 2400	
DN/ID 2600	
DN/ID 2800	
DN/ID 3000	

* Дополнительные подключения через шахту колодца – по запросу.

* Длина шахты определяется исходя из формы заказа (см. стр. 39).

ПЕРЕПАДНЫЕ КОЛОДЦЫ*



ПЕРЕПАДНОЙ КОЛОДЕЦ КП1000Г С ГАСИТЕЛЕМ ПОТОКА



Вход/выход, DN/OD: 160, 200, 250, 315, 400, 500, 630 мм

Перепадные колодцы с диаметрами подключений до DN/ID 3000 мм – по запросу.

ПЕРЕПАДНОЙ КОЛОДЕЦ КП1000С СО СТОЯКОМ



Вход/выход, DN/OD: 160, 200, 250, 315, 400 мм

ПЕРЕПАДНОЙ КОЛОДЕЦ КП1000Э С ЭКСЦЕНТРИЧЕСКИМ ВХОДОМ



Вход/выход, DN/OD: 160, 200, 250, 315, 400 мм

* Высота колодца определяется исходя из формы заказа (см. стр. 39).

ДОЖДЕПРИЕМНЫЕ КОЛОДЦЫ*

ДОЖДЕПРИЕМНЫЙ КОЛОДЕЦ ДК600

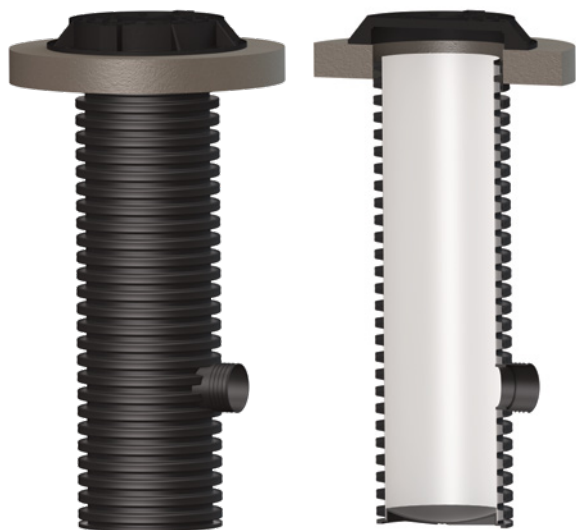

Вход/выход, мм; DN/OD	Объем осадочной части, л
160	80
200	80
250	80
315	80
400	80
160	120
200	120
250	120
315	120
400	120

ДОЖДЕПРИЕМНЫЙ КОЛОДЕЦ ДК800ПР



Вход/выход, мм; DN/OD	Объем осадочной части, л
160	150
200	150
250	150
315	150
400	150
160	200
200	200
250	200
315	200
400	200

ДОЖДЕПРИЕМНЫЙ КОЛОДЕЦ ДК1000/ДК1000ПР **



Вход/выход, мм; DN/OD	Объем осадочной части, л
160	200
200	200
250	200
315	200
400	200
160	300
200	300
250	300
315	300
400	300

** Возможно изготовление ДК1000ПР
(решение с прямоугольным дождеприемником).

* Высота колодца определяется исходя из формы заказа (см. стр. 39).

ДОЖДЕПРИЕМНИК КРУГЛЫЙ



Изделия поставляются по запросу в зависимости от требований проекта

ДОЖДЕПРИЕМНИК ПРЯМОУГОЛЬНЫЙ



Изделия поставляются по запросу в зависимости от требований проекта

ФОРМА ДЛЯ ПЛИТЫ ЖБ ПОД ЛЮК



Наружный диаметр, мм	Диаметр прохода, мм	Высота, мм
1200	630	200

При монтаже заливается бетоном.

ФОРМА ДЛЯ ПЛИТЫ ЖБ ПОД РЕШЕТКУ



Наружный диаметр, мм	Размер, мм	Высота, мм
1200	370x770	200

При монтаже заливается бетоном.

КОНУС-ПЕРЕХОД ШАХТА/ЖБ ПЛИТА ДЛЯ К1000/К1200

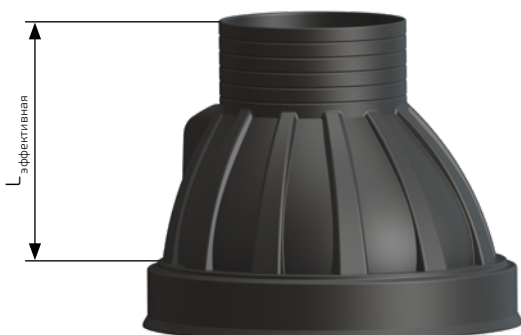

Диаметр шахты, мм	Диаметр прохода через ж.б. плиту, мм	L _{эффективная} , мм
1200	630	590-790

КОНУС-ПЕРЕХОД ДОЖДЕПРИЕМНЫЙ ШАХТА/ЖБ ПЛИТА ДЛЯ ДК800ПР

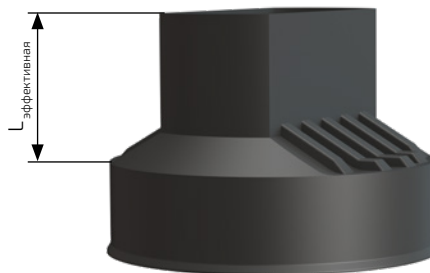

Диаметр шахты, мм	Размер прохода через ж.б. плиту, мм	L _{эффективная} , мм
800	370x770	410
970	370x770	450

КОНУС-ПЕРЕХОД ДОЖДЕПРИЕМНЫЙ ШАХТА/ЖБ ПЛИТА ДЛЯ ДК1000ПР

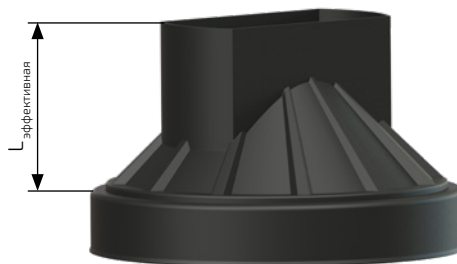

Диаметр шахты, мм	Размер прохода через ж.б. плиту, мм	L _{эффективная} , мм
1200	370x770	550

УПЛОТНИТЕЛЬНОЕ КОЛЬЦО ДЛЯ ШАХТЫ КОЛОДЦА



Диаметр, мм: DN/OD 800, DN/ID 800, DN/OD 1200

ДОПОЛНИТЕЛЬНЫЕ КОМПЛЕКТУЮЩИЕ

РЕЗИНОВАЯ МУФТА ДЛЯ ПОДКЛЮЧЕНИЯ В ШАХТУ ИНСПЕКЦИОННОГО КОЛОДЦА (ИК) НА МЕСТЕ



Диаметр подключений, мм; DN/OD	d ₁ , мм *
110	138
160	186
200	226
250	276
315	341

* d₁ – диаметр отверстия. Размер указан для справки.

Эффективная ширина – 50 мм.

РЕЗИНОВАЯ МУФТА ДЛЯ ПРОХОДА ЧЕРЕЗ СТЕНУ ИЛИ ПОДКЛЮЧЕНИЯ В ШАХТУ/БАЗУ КОЛОДЦА



Диаметр подключений, мм; DN/OD	Диаметр, мм; DN/ID	d ₁ , мм *
110		138
125		151
160		186
200		226
	200	251
225		251
250		276
	300	390
280		306
315		341

* d₁ – диаметр отверстия. Размер указан для справки.

Эффективная ширина – 100 мм.

Резиновые муфты для подключения других типоразмеров
по месту – по запросу.

ПЕРЕХОД КОРСИС – ГЛАДКАЯ ТРУБА ПЭ

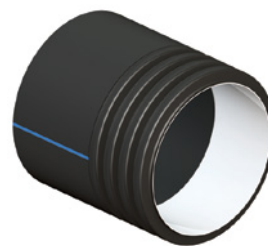

Диаметр, мм; DN/OD	Диаметр, мм; DN/ID
110	
160	
200	
	200
250	
	300
315	
400	
	400
500	
	500
630	
	600
800	
	800
1000	
1200	

МОНТАЖ КОЛОДЦЕВ ПОЛИПЛАСТИК

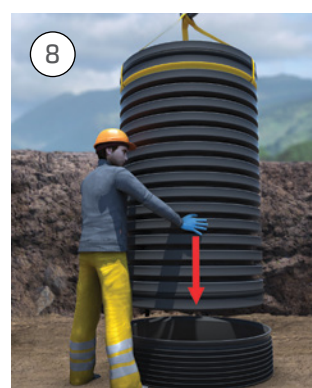
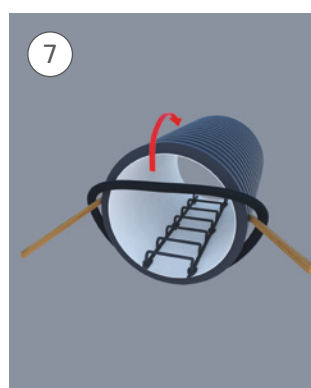

1. Выровняйте дно траншеи, сделайте песчаную подсыпку (толщиной не менее 15 см), произведите уплотнение грунта.
2. По уровню установите и подключите базу колодца к трубе выхода.
3. Подключите входные трубы к базе колодца.
4. Произведите уплотнение грунта вокруг базы колодца послойно по 150 мм до покрытия уплотненным грунтом верхней части подключенных труб.
5. Отмерьте высоту H от нижней точки раструба базы колодца до отметки земли (дорожного полотна). Рассчитайте высоту шахты $H_{ш}$:
 $H_{ш} = H - H_k - H_{жб} - H_b - H_l$, где
 H_k – эффективная высота конуса;
 $H_{жб}$ – эффективная высота плиты ж.б.;
 H_b – эффективная высота базы;
 H_l – эффективная высота люка.

6. Закрепите при помощи замков необходимое количество секций лестницы на колодки внутри шахты.
7. Установите уплотнительные кольца на шахту колодца.
8. Установите шахту в раструб базы колодца.
9. Произведите уплотнение грунта (слоями по 150 мм) вокруг шахты колодца, оставив до верха 4 ребра.
10. Закрепите верхнюю часть лестницы в конусе. По отметкам лестницы установите конус на шахте колодца.
11. Произведите уплотнение грунта (слоями по 150 мм) до горловины конуса.
12. Установите железобетонную плиту, нанесите герметик, установите люк.

КОМПЛЕКТАЦИЯ КОЛОДЦА K1000

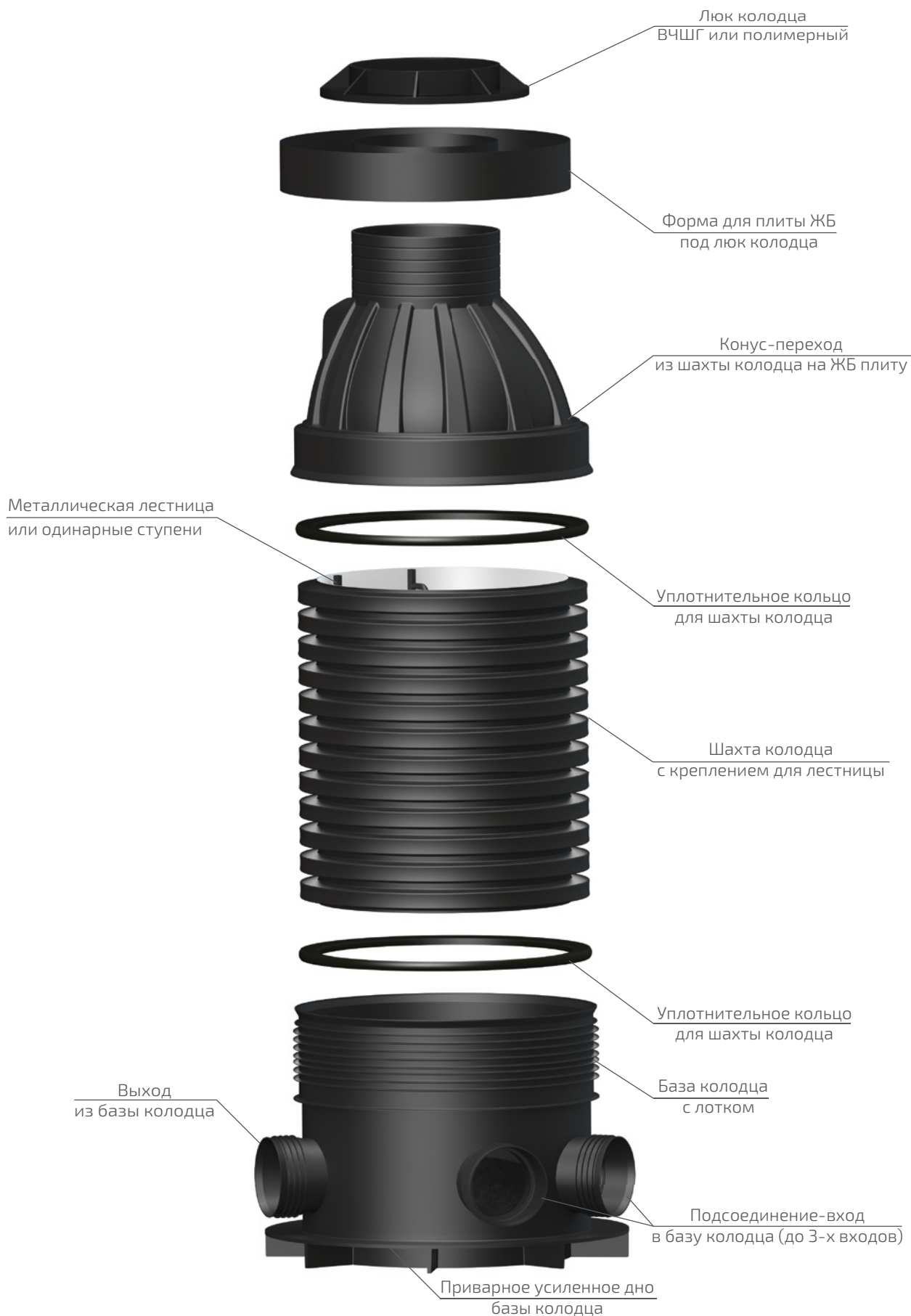

ВНЕШНИЙ ВИД И ОСНОВНЫЕ ТИПЫ ПОЛИМЕРНЫХ КОЛОДЦЕВ ПОЛИПЛАСТИК



ФОРМА ЗАКАЗА КОЛОДЦЕВ ПОЛИПЛАСТИК

Наименование организации: _____

Адрес: _____

Телефон: _____ Е-mail: _____

Контактное лицо: Фамилия: _____ Имя: _____ Отчество: _____

Наименование объекта: _____

Адрес объекта: _____

Комментарии к заказу: _____

Дата: _____ Подпись: _____ Печать организации: _____

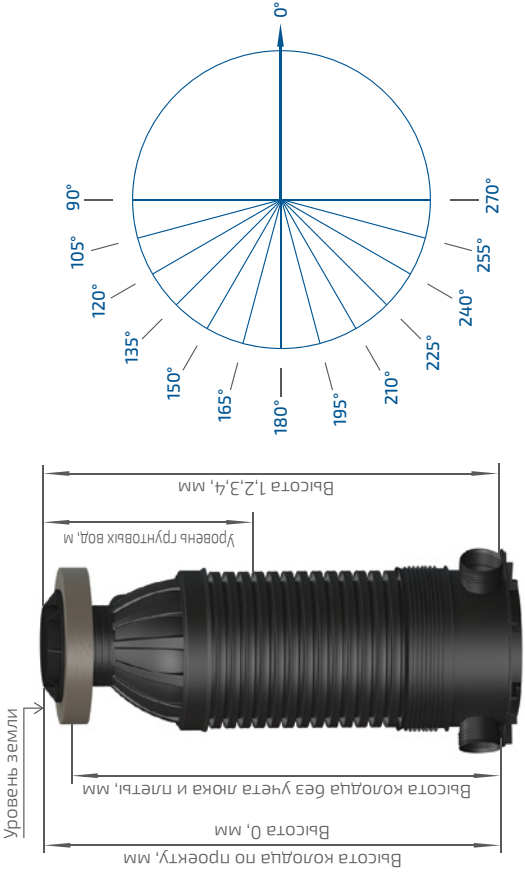

Высота 0 выхода измеряется от лотка патрубка выхода из колодца до поверхности земли
 Высота 1,2,3,4 входа измеряется от лотка патрубка входа в колодец до поверхности земли

№ колодца по проекту	Вход 0		Вход 1		Вход 2		Вход 3		Угол, град.
	Диаметр (OD/ID), мм	Высота, мм	Диаметр (OD/ID), мм	Высота 1, мм	Диаметр (OD/ID), мм	Высота 2, мм	Диаметр (OD/ID), мм	Высота 3, мм	

№ колодца по проекту	Вход 4		Вход 5		Угол, град.	Устройство гашения	Устройство перепада	ЗРА	Комментарии
	Диаметр (OD/ID), мм	Высота 4, мм	Диаметр (OD/ID), мм	Высота 5, мм					

Заполненный опросный лист необходимо отправить по адресу: support@polyplastic.ru
 Уточнить необходимую информацию можно по телефону региональных представительств.

НОРМАТИВНО-ТЕХНИЧЕСКАЯ ИНФОРМАЦИЯ

I. Документы, регламентирующие характеристики продукции

Технические условия и ГОСТ

ТРУБЫ

- Трубы ПВХ по ГОСТ Р 54475-2011
- Трубы серии КОРСИС по ТУ 22.21.21-001-73011750-2021, ТУ 22.21.21-054-73011750-2021 (КОРСИС ПРОТЕКТ) согласно ГОСТ Р 54475-2011
- Трубы серии ПЕРФОКОР (ПЕРФОКОР ЛАЙТ, ПЕРФОКОР ЭКО, ПЕРФОКОР) по ТУ 22.21.21-004-73011750-2022
- Трубы СПИРОЛАЙН по ТУ 22.21.21-036-73011750-2021 согласно ГОСТ Р 54475-2011
- Трубы КОРСИС АРМ по ТУ 22.21.21-017-73011750-2022
- Трубы КОРСИС ПЛЮС по ТУ 22.21.21-005-73011750-2021 согласно ГОСТ Р 54475-2011

КОЛОДЦЫ

- Колодцы по ТУ 22.23.19-007-73011750-2023 согласно ГОСТ 32972-2014

Инструкции по монтажу

- Трубы КОРСИС и КОРСИС ПРО – ИМ.ГПП.07-16-2
- Трубы КОРСИС ПРОТЕКТ – ИМ.ГПП.26-20-1
- Трубы серии ПЕРФОКОР – ИМ.ГПП.06-16-2
- Трубы СПИРОЛАЙН – ИМ.ГПП.17-19-1
- Трубы КОРСИС АРМ – ИМ.ГПП.05-16-2
- Трубы КОРСИС ПЛЮС – ИМ.ГПП.02-20-2
- Сборные колодцы – ИМ.ГПП.24-19-1
- Трубы НПВХ – ИМ.ГПП.16-17-2

Альбомы типовых проектных решений

- На устройство колодцев и камер на полимерных трубопроводах – АТПР-002-2022

II. Нормативная документация

Нормативный документ	Содержание раздела
ГОСТ Р 54475-2011	ТРУБЫ <ul style="list-style-type: none">• п. 3 – Термины и определения• п. 4.1 – Типы труб и фасонных частей• п. 4.2 – Номинальная кольцевая жесткость• п. 4.3 – Размеры труб и фасонных частей• п. 5.1.2 (таб. 7) – Основные характеристики труб• п. 5.1.4 (таб. 9) – Основные требования по герметичности труб• п. 5.4 – Маркировка• п. 5.5 – Упаковка• п. 7 – Правила приемки• п. 8 – Методы контроля• п. 9 – Транспортирование и хранение• п. 11 – Гарантии изготовителя• Приложение А – Ударная прочность при температуре минус 10 °С

ГОСТ 32972-2014

КОЛОДЦЫ

- п. 3 – Термины и определения
- п. 4.2.1 – Разделение колодцев на смотровые и инспекционные в зависимости от диаметров шахт
- п. 4.2.3 – Правила установки ступеней
- п. 4.2.4 – Устанавливает минимальное открытие люков ПЭ и чугунных для смотровых колодцев
- п. 5.1.4 – Устанавливает минимальную кольцевую жесткость шахты и горловины
- п. 5.1.6 – Основные требования по герметичности колодца и ссылка на методики испытаний
- п. 5.1.9 – Методика испытания ступеней и указание предельных деформаций при испытаниях
- п. 5.3 – Комплектность поставки колодцев
- п. 5.4 – Маркировка колодцев
- п. 7 – Правила приемки колодцев
- п. 8 – Методы контроля
- п. 9 – Транспортирование и хранение
- п. 11 – Касательно гарантии на полимерные колодцы
- Приложение А, раздел А.1 – Устанавливает, что минимальная высота шахты и минимальный внутренний диаметр горловины
- Приложение А, раздел А.3 – Приведены типовые конструкции полимерных колодцев

ТРУБЫ

- п. 5.2 – Гидравлический расчет канализационных сетей
- п. 5.3 – Наименьшие диаметры труб
- п. 5.4 – Расчетные скорости и наполнения труб и каналов
- п. 5.4.2 – Максимальные и минимальные расчетные скорости в трубопроводах из разных материалов
- п. 5.5 – Уклоны трубопроводов, каналов, лотков
- п. 6.1.3 – Расположение сетей на генеральных планах
- п. 6.2 – Глубина заложения трубопроводов. Повороты и соединения
- п. 6.3 – Смотровые колодцы
- п. 6.7 – Переходы через дороги

КОЛОДЦЫ

СП 32.13330.2018

- п. 6.2.1 – Касательно правил поворота коллекторов диаметров от 1200 мм и более
- п. 6.3.1 – Правила установки смотровых колодцев.
- п. 6.3.2 – Регламентирует высоту рабочей части колодца в зависимости от общей глубины заложения
- п. 6.3.3 – Расположение полок лотка колодца
- п. 6.3.5 – Касательно размеров полок лотка
- п. 6.3.6 – Касательно внутреннего диаметра горловин
- п. 6.3.7 – Правила установки люков
- п. 6.3.9 – Правила выбора и проектирования полимерных колодцев
- п. 6.4.1 – Правила организации перепадных устройств в колодцах
- п. 6.4.2 – Правила организации перепадных устройств при водоотведении поверхностного стока
- п. 6.5.1 – Устанавливает случаи, когда нужно применять дождеприемные колодцы
- п. 6.5.2 – Расстояние установки между дождеприемными колодцами в зависимости от уклона улицы
- п. 6.5.3 – Регламентирует предельное расстояние между дождеприемным и смотровым колодцем
- п. 6.5.5 – Касательно присоединения канавы (лотка) к магистральной трубе

КОЛОДЦЫ

СП 31.13330.2021

- п. 4.4 – Касательно срока службы полимерных колодцев
 - п. 11.61 – Касательно определения габаритов колодцев
-

СП 399.1325800.2018

ТРУБЫ

- п. 4.4 – Применение труб со структурированной стенкой в слабонапорных системах
- п. 4.17 – Значения овализации трубопровода
- п. 5.1.7 – Дополнительная оболочка труб при прокладке в техногенных, скальных и просадочных грунтах, с сейсмичностью свыше 6 баллов
- п. 5.1.8 – Температура применения труб из НПВХ
- п. 5.1.12 – Применение труб, армированных стальной лентой
- п. 5.1.13 – Применение труб SN8 и более
- п. 5.1.14 – Применение труб со структурированной стенкой для дренажных сетей
- п. 5.1.16 – Дополнительные обоснования защитного покрытия труб
- п. 5.3 – Расчет температурного изменения длины трубопровода
- п. 5.6.2 – Срок службы полимерных трубопроводов, колодцев и емкостей
- Приложение Б – Методика определения значений гидравлических параметров безнапорных трубопроводов*
- Приложение В – Методика прочностного расчета трубопроводов
- Приложение Д – Методика расчета на всплытие трубопроводов, колодцев и емкостей

КОЛОДЦЫ

- п. 5.1.24 – Описание материалов, из которых могут быть изготовлены полимерные колодцы
- Термины и определения элементов колодцев.
- Описание типовых конструкций полимерных колодцев
- п. 5.1.25 – Разделение колодцев на инспекционные и смотровые в зависимости от диаметров шахт
- п. 6.1 – Входной контроль колодцев
- п. 6.2 – Транспортировка и хранение колодцев
- Приложение Г – Методика прочностного расчета колодцев
- Приложение Д – Методика расчета колодцев на всплытие

Методические рекомендации к СП 399.1325800.2018

ТРУБЫ

- п. 5.4 – Особенности прокладки труб в водонасыщенных грунтах
- п. 5.6 – Расчет на прочность, жесткость и устойчивость трубопровода при надземной прокладке
- п. 6.4.43 – Сварка труб со структурированной стенкой и встроенными ЗН
- п. 6.6 – Экструзионная сварка
- п. 6.8 – Монтаж колодцев и емкостей
- п. 7.3.9 – Характерные нарушения при транспортировке, разгрузке и хранении труб и других изделий
- Приложение Б – Таблицы химической стойкости труб, соединительных деталей, колодцев и емкостей, выполненных из различных типов полимеров
- Приложение Е – Таблицы для гидравлического расчета напорных трубопроводов – Стр. 561 – Таблицы для гидравлического расчета труб напорных со структурированной стенкой DN/ID 1200–2000 мм
- Приложение Ж – Таблицы для гидравлического расчета безнапорных (самотечных) трубопроводов
 - Стр. 568 – Серия DN/OD (ГОСТ Р 54475-2011)
 - Стр. 585 – Серия DN/ID (ГОСТ Р 54475-2011)
 - Стр. 642 – SN2 по ГОСТ 32413-2013 (трубы по ГОСТ Р 54475-2011 с эквивалентными размерами)
 - Стр. 662 – SN4 по ГОСТ 32413-2013 (трубы по ГОСТ Р 54475-2011 с эквивалентными размерами)
 - Стр. 684 – SN8 по ГОСТ 32413-2013 (трубы по ГОСТ Р 54475-2011 с эквивалентными размерами)
- Приложение И – Примеры расчетов трубопроводов на прочность и устойчивость
- Приложение К – Примеры расчета пригрузов, неподвижных опор, упоров и шага между опорами при надземной прокладке

КОЛОДЦЫ

- п. 4.4 – Конструктивные особенности колодцев
- п. 6.8 – Монтаж колодцев и резервуаров
- Приложение В – форма Опросного листа на колодцы

СП 503.1325800.2021

ТРУБЫ

- Трубопроводы из непластифицированного поливинилхлорида самотечных систем водоотведения. Правила проектирования, строительства и эксплуатации

* Для проведения гидравлических расчетов труб рекомендуется использовать методику, представленную в СП 399.1325800.2018 (Приложение Б), и таблицы гидравлического расчёта, сформированные на ее основе. При выполнении оценочных гидравлических расчетов самотечных полимерных трубопроводов допускается применять методику Лукиных А.А. и Лукиных Н.А., основанную на формуле академика Н.Н. Павловского для определения коэффициента Шези. Сравнительные гидравлические расчеты труб по конкретным условиям объекта, в т.ч. из разных материалов могут быть проведены специалистами службы технической поддержки проектов Группы ПОЛИПЛАСТИК по запросу.

РЕГИОНАЛЬНЫЕ ПРЕДСТАВИТЕЛЬСТВА

Центральный ФО

Москва и Московская обл. +7 (495) 737-04-28
ЦФО +7 (495) 745-68-57
Тульская обл., Новомосковск +7 (48762) 2-14-02
Воронеж +7 (905) 339-52-25
Белгород +7 (961) 077-55-53

Северо-Западный ФО

Санкт-Петербург +7 (812) 336-54-70

Приволжский ФО

Казань +7 (843) 200-05-71
Новочебоксарск +7 (8352) 74-29-29
Оренбург +7 (3532) 54-01-80
Пермь +7 (342) 207-97-61
Самара +7 (846) 277-92-35
Уфа +7 (347) 216-04-32
Саратовская обл., Энгельс +7 (937) 020-56-60

Южный ФО

Волгоградская обл., Волжский +7 (8443) 51-15-15
Краснодар +7 (928) 400-40-82
Ставрополь +7 (928) 005-34-73
Ростов-на-Дону +7 (937) 567-73-52

Уральский ФО

Екатеринбург +7 (343) 222-25-01
Курган +7 (3522) 66-30-07
Тюмень +7 (3452) 63-88-00
Челябинск +7 (351) 734-99-11

Сибирский ФО

Иркутск +7 (3952) 56-22-26
Красноярск +7 (391) 202-65-07
Кемерово +7 (3842) 90-04-74
Новокузнецк +7 (3843) 53-90-14
Новосибирск +7 (383) 252-33-73
Омск +7 (3812) 29-03-40

Дальневосточный ФО

Владивосток +7 (423) 246-85-35
Хабаровск +7 (4212) 47-09-11

Казахстан

Астана +7 (7172) 47-25-89

Беларусь

Минск +375 (17) 215-52-52



Ссылка на электронную
версию каталога

Информация, представленная в каталоге, носит справочный характер. Актуальную информацию уточняйте у производителя.

© Копирование или воспроизведение каталога частями или целиком без письменного разрешения ООО «Группа ПОЛИПЛАСТИК» запрещено.

ООО «Группа ПОЛИПЛАСТИК»
Тел.: +7 (495) 745-68-57
www.polyplastic.ru

Россия, 119530, Москва,
Очаковское шоссе, д. 18, стр. 3,
info@polyplastic.ru

